

**100%  
PRO**

2019-2020



**HEXAGONE**  
MANUFACTURE



Vos équipements de demain  
**sont déjà là...**



[www.myhexagone.com](http://www.myhexagone.com)





**Avec 32 ans d'existence, cela fait maintenant près de 10 ans qu'Hexagone a pris un nouveau virage, celui de la technologie et d'étendre son catalogue afin de proposer des produits d'équipements pour les piscines publiques et collectives pertinents, fiables et intelligents.**

Hexagone s'est fixé une mission : améliorer les conditions de travail de ses clients à travers des produits innovants, soucieux du respect de l'homme et de l'environnement, pour que **la technologie ne soit utile que pour aider les hommes !**

**Les équipements de demain sont déjà chez Hexagone, avec 12 nouveaux produits pour cette nouvelle mission :**

- 1/ Lutter contre le Biofilm du fond des bassins et diminuer les chloramines et THM
- 2/ Nettoyer régulièrement le bac tampon pour simplifier la vidange
- 3/ Aider à aspirer sous un fond mobile avec un robot
- 4/ Naviguer dans une piscine bio remplie d'algues
- 5/ Lutter contre les dépôts sur les goulottes et dans les rigoles
- 6/ Améliorer la vie des MNS avec une plateforme 360°, design et confortable
- 7/ Fournir des goulottes super résistantes, sans métaux lourds et anti glisse
- 8/ Créer du Chlore dans le local technique de la piscine plutôt que de le transporter sur route
- 9/ Arrêter les usagers afin qu'ils prennent tous une douche savonnée avant de rentrer dans l'eau
- 10/ Prendre soin d'une diffusion rapide et redondante en cas de problème pour l'équipe piscine
- 11/ Défier les coûts d'énergies en ajoutant une bâche sur des lignes de nage
- 12/ Sortir les robots de l'eau et aller nettoyer les pelouses synthétiques

Fidèle à notre démarche de démonstrations gratuites, Hexagone s'en va voyager dans vos centres à votre rencontre et vous présenter la piscine de demain, plus que jamais intelligente, communicante et réfléchie.

Grâce à vous, Hexagone est présent dans plus de **70%** des piscines publiques françaises. Ceci nous honore et nous oblige.

Nous espérons que vous trouverez des solutions à vos problématiques dans notre nouveau catalogue. L'intégralité de nos 75 collaborateurs est à votre disposition pour vous conseiller, démontrer et faire le suivi de vos produits.

À votre service,  
Votre bien dévoué

President d'Hexagone Manufacture, groupe Mabis

# LES **12** NOUVEAUX ÉQUIPEMENTS D'HEXAGONE

**Notre cahier spécial**

# 1.

## Lutter contre le **Biofilm** du fond des bassins et diminuer les chloramines et THM



FLASHEZ POUR VOIR LA VIDÉO

### Extracteur automatique de biofilm

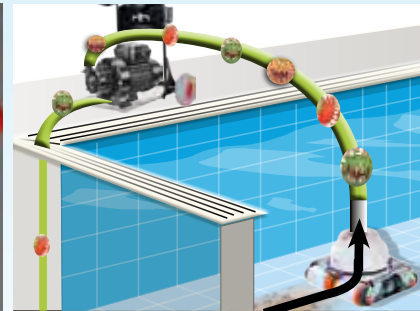
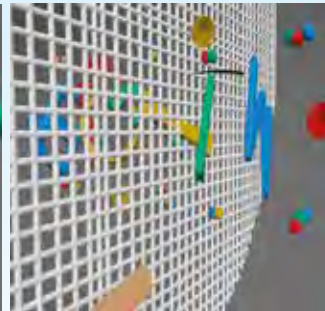

### Pourquoi enlever le biofilm ?

Un biofilm est un concentré de micro organismes et de résidus chlorés adhérant au fond du bassin en majorité. C'est un **refuge idéal pour les agents pathogènes** et le biofilm protège les bactéries, leur permettant de survivre.

#### Solutions Hexagone

Le système Viking aspire le biofilm jusqu'à une hauteur de 5 cm du fond du bassin et l'extrait vers votre système de filtration. Le Viking élimine 99,8% de la saleté visible et invisible du fond du bassin.

#### Avantages

- Élimine les bactéries et sa couche protectrice au fond du bassin.
- Extraction vers le système de filtration au lieu de le redistribuer dans le bassin.
- Baisse du niveau de chloramines.
- Meilleure qualité d'eau.

Photos non contractuelles.

# 2.

Nettoyer régulièrement  
le **bac tampon** pour  
simplifier la vidange



## Nettoyeur automatique du bac tampon



Les **bacs tampons** sont très peu nettoyés en comparaison du nettoyage quasi quotidien du bassin principal. Les raisons : difficultés d'accès, doit être en vidange, **risques d'intoxication des agents**...  
Personne ne prend grand soin de cette partie de la piscine, et pourtant...

### Solutions Hexagone

Un nouveau nettoyeur de bac tampon qui associe un robot PEPS à un système d'extraction vers la filtration principale ou vers l'égout.

Un programme automatique spécifique se déclenchant toutes les 4 à 5 heures.

### Avantages

- Un système autonome.
- Fonctionne avec bac tampon en eau.
- Qualité de l'eau améliorée.
- Evite les dépôts et diminue les émanations pour un meilleur confort de l'agent lors de vidange.

Photos non contractuelles.

# 3.

## Aider à aspirer **sous un fond mobile** avec un robot

**mp4**

### Nettoyage sous le fond mobile



FLASHEZ POUR VOIR LA VIDÉO



Les piscines à fond mobile se développent, mais le nettoyage est souvent **difficile et coûteux** (appel à des plongeurs, fermeture de la piscine...).



#### Solutions Hexagone

Le robot Chrono MP4 possède une caméra à 8 LED lumineuses et est donc idéal pour travailler sous un plancher mobile. Le robot est facile à suivre sur l'écran 7" et peut être contrôlé avec la radiocommande.

#### Avantages

- Le moyen le plus simple et le moins coûteux de nettoyer sous les fonds mobiles.
- Idéal pour inspection et contrôle.
- Option contrat de nettoyage trimestriel (nous contacter).

Photos non contractuelles.

# 4.

## Naviguer dans une piscine bio remplie d'algues

### Robot pour baignade naturelle Filtration supplémentaire externe



Les baignades naturelles ou grands bassins (biologiques, nordiques, lac artificiel...) sont en pleine croissance, mais leur nettoyage est compliqué (prolifération rapide des algues, grande quantité de sables...).

#### Solutions Hexagone

Solution de nettoyage pour piscine Bio par un robot avec filtration supplémentaire. Le robot associé à un système de pompe combine filtration et extraction. Il propose 3 niveaux de filtration en fonction de la quantité de débris.

#### Avantages

- Extraire tous les débris jusqu'à 30 kg de sable.
- Permet de récupérer l'eau après la filtration extérieure.
- Permet de nettoyer des très grands bassins, jusqu'à 20 000m<sup>2</sup>.

Photos non contractuelles.

# 5.

## Lutter contre les dépôts sur les goulottes et dans les rigoles

lineo

Nettoyez les endroits inaccessibles



Une corvée genoux à terre, avec de l'huile de coude... Éliminer le calcaire, la crème solaire, la pollution, le biofilm qui se situent sur la ligne air/ eau et sous les goulottes n'est pas chose aisée.

### Solutions Hexagone

La brosse rotative Lineo est sur batterie. Le Linéo est alimentée par un moteur immersible qui permet de nettoyer la ligne de flottaison et les zones difficiles. Permet également le nettoyage de l'intérieur des goulottes, volets roulants, douches...

### Avantages

- Livré avec batterie d'1h30 d'autonomie. (Recharge en 5 heures).
- Manche télescopique avec bouton marche/arrêt, amplitude de 150 à 250 cm.
- Brosse rotative de 40 watts, IP 66.
- Fourni avec support PAD et PAD vert.

Photos non contractuelles.



# 6

**Améliorer** la vie des MNS  
avec une plateforme 360°,  
design et confortable

## Plateforme 360° pour la surveillance



**MALIBU**

Avec la multiplication des centres aquatiques, il devient de plus en plus difficile de **surveiller à partir d'un seul point**. La chaise de surveillance classique ne suffit plus. La plateforme est la réponse.

### Solutions Hexagone

Plateforme 360° pour la surveillance permet de superviser les baigneurs correctement et confortablement pour les maîtres-nageurs. Grâce à son siège rotatif et la possibilité de se mettre debout, le MNS est certain de bien voir.

### Avantages

- Siège pivotant à 360°.
- Assise avec angle parfait pour le maintien du dos.
- Supports pour parasol et bouée intégrés.
- Fabriquée à partir de plastique recyclé, 100% recyclable.

Photos non contractuelles.

# 7



Fournir des goulottes  
**super résistantes,**  
sans métaux lourds et anti glisse



Goulottes pour abords  
de bassins

1500 Kg



Savez-vous que des grilles de goulottes mal entretenues ou de mauvaises qualités **peuvent piéger les doigts et les orteils** et provoquer des incidents pouvant engager la responsabilité de la piscine ?

### Solutions Hexagone

Les grilles ultrarésistantes Hexagone ont été testées et certifiées à 1500 kg. Vous êtes donc rassurés même si un éléphant saute au bord de la piscine !

### Avantages

- Installation très facile à la place de vos anciennes goulottes.
- Longue durée de vie : 7 ans.
- Polyvalence : perpendiculaires ou parallèles, rigides ou courbables, multi-couleurs...

Photos non contractuelles.

# 8

**Créer du Chlore** dans le local technique de la piscine plutôt que de le transporter sur route

## Générateur de chlore in situ

CONFORME À  
LA LÉGISLATION  
FRANÇAISE  
(en France depuis  
5 ans déjà !)



Le traitement chimique classique présente de nombreux inconvénients liés à la **manipulation, le stockage et le transport du chlore**. Comment éviter ces problèmes ?

### Solutions Hexagone

Le générateur ELYSEO produit du chlore frais et pur sans altération à partir d'eau adoucie et de sel selon le principe de l'électrolyse du sel. Tout se passe dans votre local technique. Vous devenez votre propre producteur.

### Avantages

- Élimine la quasi-totalité des chloramines assure le confort de la baignade.
- Réduction significative des coûts liés à l'achat, transport et stockage du chlore.
- Intégration facile aux installations existantes.

Photos non contractuelles.

# 9

Arrêter les usagers afin qu'ils prennent tous une **douche savonnée** avant de rentrer dans l'eau

## Avertisseur sonore de douche obligatoire



Comment faire pour que les usagers de la piscine respectent l'obligation de **prendre une douche savonnée** avant la baignade ?

### Solutions Hexagone

Avertisseur sonore automatique rappelle à vos clients que la douche savonnée est obligatoire.  
En conséquence, les utilisateurs prennent leur douche.

### Avantages

- Réduction du taux de chloramine.
- Limitation du risque de contamination.
- L'eau plus saine.

Photos non contractuelles.

# 10 Prendre soin d'une **diffusion rapide** et redondante en cas de problème pour l'équipe piscine

## Systeme d'alerte interne sécu relais



Il est toujours complexe d'**informer rapidement** et en même temps les **différentes zones** telles que vestiaires, bassin, caisse et local technique. Comment assurer clairement la circulation d'informations ?

### Solutions Hexagone

Hexagone a développé le premier réseau sans fil indépendant. SPARTEL est un nouveau moyen de communication rapide et sécurisé entre les personnels compétents de l'établissement.

### Avantages

- Système configurable, modulable et évolutif selon vos besoins.
- Réseau sans fil indépendant.
- Fonctions alertes, alarmes et annonces clients.
- Conçu pour environnements humides.

Photos non contractuelles.

# 11

## Défier les coûts d'énergies en ajoutant une bâche sur des lignes de nage

### Enrouleurs et couvertures

Deca

20

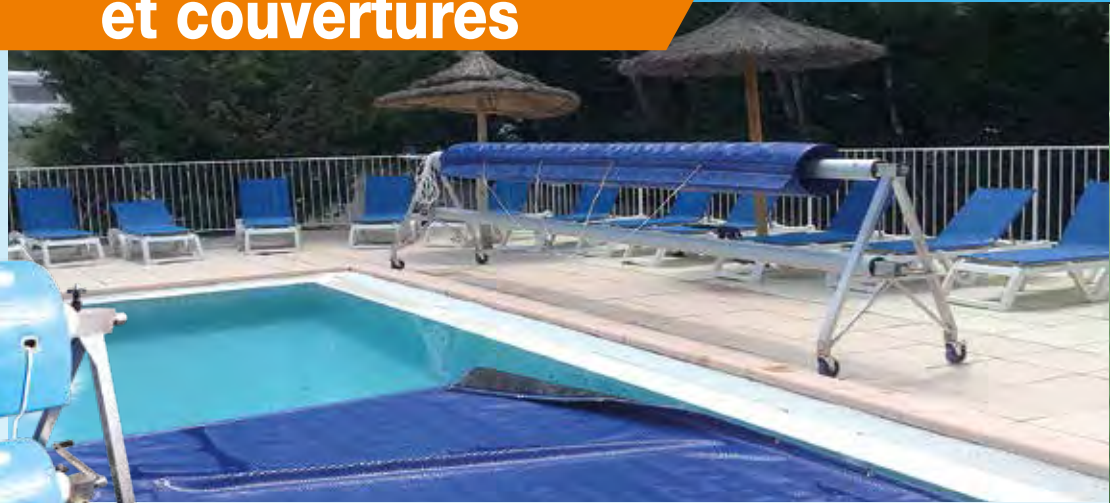

Comment éviter l'évaporation de l'eau et ainsi son refroidissement ? À l'heure de l'éco responsabilité, la couverture thermique devient un sujet brûlant...

#### Solutions Hexagone

La couverture crée une efficace barrière thermique qui aide à la conservation de la quantité et la température de l'eau. De plus, l'enrouleur vous permettra d'utiliser votre couverture de piscine avec simplicité et rapidité.

#### Avantages

- Une considérable économie énergétique.
- L'évaporation de l'eau supprimée.
- Réduction du taux d'humidité de l'air.
- Prolongation de la durée de vie du bâtiment.

Photos non contractuelles.

# 12.

Sortir les robots de l'eau et aller nettoyer les pelouses synthétiques

## Le robot brosseur automatique BUKY



Afin de préserver les performances d'un gazon synthétique sur le long terme, une **maintenance régulière** est impérative. Comment le faire à moindre coût avec une efficacité élevée ?

### Solutions Hexagone

Le BUKY est le pionnier des robots d'Hexagone pour maintenir la qualité du gazon synthétique avec un usage intensif 24h/24. Il robotise les opérations faites actuellement avec l'intervention du personnel à travers un tracteur thermique.

### Avantages

- Un investissement initial maîtrisé.
- Une économie du carburant : le robot BUKY est 100% électrique.
- Une réduction d'empreinte carbone.
- Une réduction des frais de personnel.
- Une diminution d'une pollution sonore.

Photos non contractuelles.

1 000  
RÉFÉRENCES

SPÉCIALISTE  
EXPERT  
PISCINE



Masque

Régulation  
chlore/ pH



Enrouleur  
couverture

WC



Sono

LOCAL  
TECHNIQUE



Pompe

Monobrosse



DOUCHE



Distributeur  
gel douche



Avertisseur  
douche



Élévateur  
Unijet

Sèche  
cheveux



Chaise douche  
bébé



Autolaveuse

Banc plastique  
vestiaire



Nous avons la  
**solution**



Sèche maillot  
de bain

Photos non contractuelles.





Photos non contractuelles.

<b>Résidentiel</b>	PAGE 20
<b>Semi-pro</b>	PAGE 22
<b>Collectivité</b>	PAGE 24
<b>Centre aquatique</b>	PAGE 26
<b>Solution anti-biofilm</b>	PAGE 32
<b>Baignade naturelle</b>	PAGE 38
<b>S.A.V - financement</b>	PAGE 46

<b>Quick Vac'</b>	PAGE 50
<b>Quick Vac' Cyclone</b>	PAGE 52
<b>Quick Vac' Spa</b>	PAGE 53
<b>Brosses rotatives</b>	PAGE 54
<b>Chariots de ménage</b>	PAGE 55
<b>Autolaveuses</b>	PAGE 56
<b>Rotobrosses vapeurs</b>	PAGE 57

<b>Usage intensif</b>	PAGE 60
<b>Usage régulier</b>	PAGE 62
<b>Fauteuils</b>	PAGE 64
<b>Hydraulique</b>	PAGE 66
<b>Potence</b>	PAGE 68
<b>Motorisé</b>	PAGE 69

<b>Chaises MNS</b>	PAGE 74
<b>Plateformes MNS</b>	PAGE 76
<b>Secours, signalétique</b>	PAGE 78
<b>Sécurité</b>	PAGE 80
<b>Purificateur d'air</b>	PAGE 84
<b>Lignes d'eau</b>	PAGE 86
<b>Jeux, entraînement</b>	PAGE 88

<b>Hexa Sono</b>	PAGE 92
<b>Bike design</b>	PAGE 94
<b>Multi activité design</b>	PAGE 96
<b>Bike sport</b>	PAGE 98
<b>Run &amp; Jump sport</b>	PAGE 100
<b>Longe Côte X-Trem Power</b>	PAGE 102

<b>Douche, vestiaire, wellness</b>	PAGE 106
<b>Rangement - goulottes - analyse</b>	PAGE 114
<b>Traitement - protection - abris</b>	PAGE 120

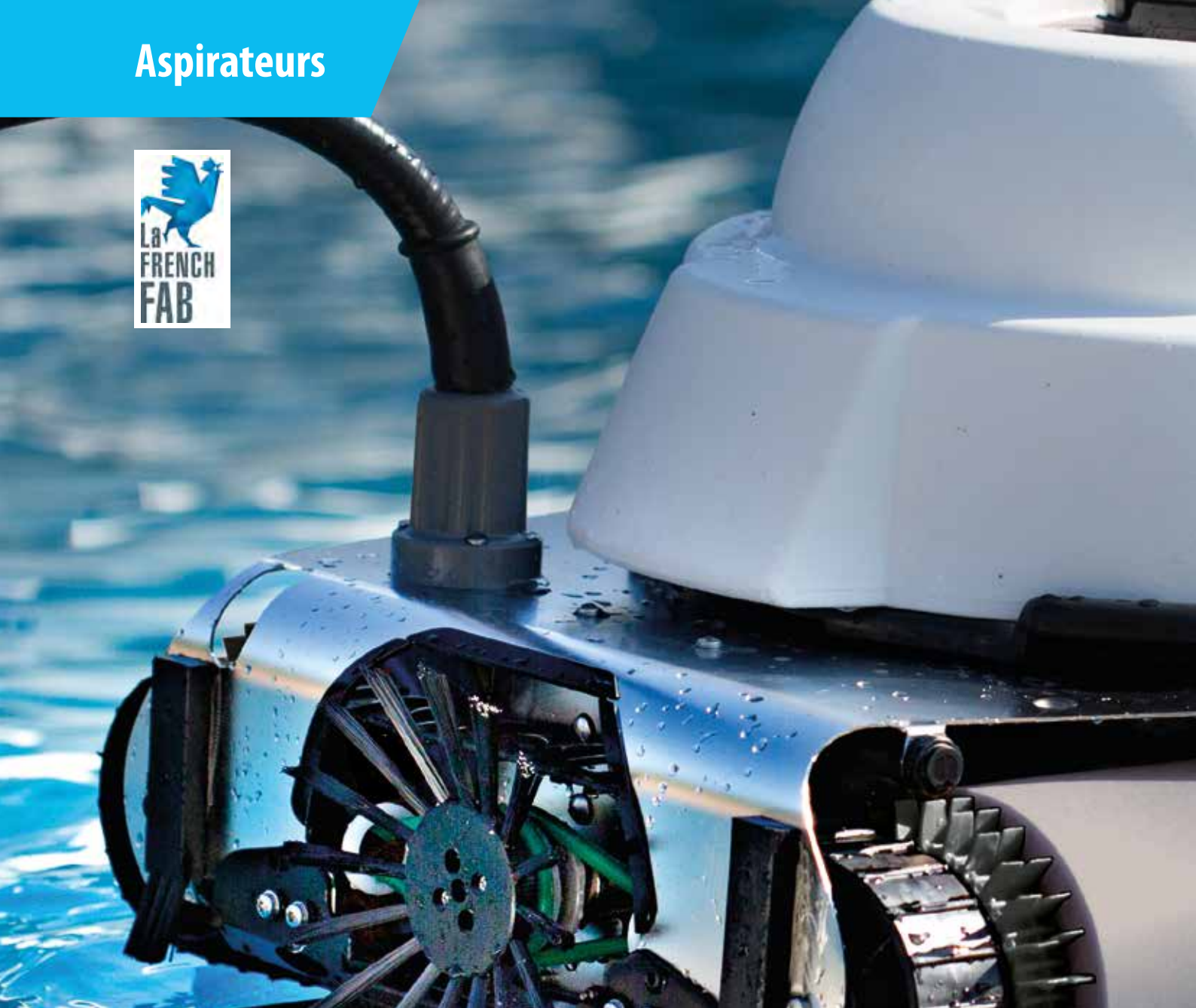

## Résidentiel

## Semi-pro

## Collectivité



PAGE 20



PAGE 22



PAGE 24



Photos non contractuelles.

# Robots nettoyeurs **automatiques**



## Pour bien choisir...

- Taille du bassin
- Quel budget
- Type de bassin
- Usage normal ou intensif

### Centre aquatique



PAGE 26 **Chrono mp3**

### Solution anti biofilm



PAGE 32 **VIKING Technologie**

### Baignade naturelle



PAGE 38 **BIO by HEXAGONE**

Photos non contractuelles.



Le haut de gamme

**garantie 5 ans\***

\*ou 800 heures



CROCODILE ROCK



GARANTIE  
**5 ANS**

OU 800 HEURES SUR  
MOTEURS ET POMPE

Bras flottant  
avec LED



Filtre  
100 microns



Robot pour usage  
piscines privées  
exclusivement

Photos non contractuelles

**NOUVEAU !**



- \_\_\_\_\_
- L'assurance d'un nettoyage efficace et précis, via gyroscope
- \_\_\_\_\_
- Fruit de l'expérience des robots piscines publiques
- \_\_\_\_\_
- Programme cycle court ou intensif, sol ou sol/parois
- \_\_\_\_\_
- Double sacs ultra filtrant grande capacité
- \_\_\_\_\_
- Peut être livré avec chariot et radiocommande
- \_\_\_\_\_



**Design sophistiqué et élégant**

Notre designer : Jan Bujak  
 Le nouveau robot **Crocodile Rock** est issu du cabinet de design de Jan Bujak, qui travaille régulièrement avec Elon Musk sur le projet de l'hyperloop ou avec le groupe Volkswagen.  
 Sa signature auréole désormais notre robot **Crocodile Rock**, par un design puissant, incarnant la sportivité, le dynamisme et l'émotion, pour un modèle haut de gamme.

GARANTIE

**2 ANS**

**5 ANS**

INDICE DE DURÉE DE VIE

Caractéristiques      **SERIE 1 B**      **SERIE 3 B**      **SERIE 5 NEON B**      **SERIE 8 XD B**

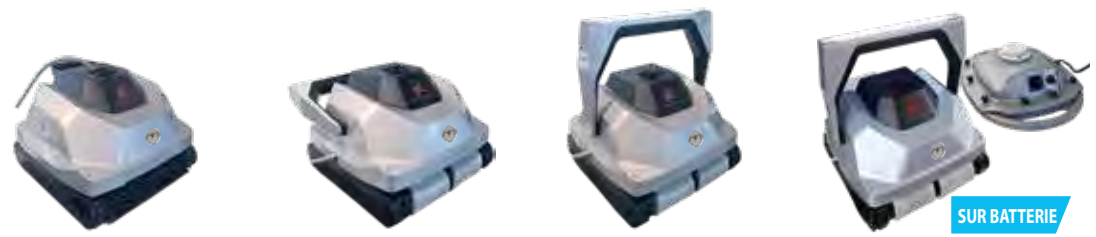

Mode	Sol	Sol et paroi	Sol et paroi	Sol et paroi
Longueur bassin	Jusqu'à 15 m	Jusqu'à 15 m	Jusqu'à 18 m	Jusqu'à 18 m
Largeur du robot	40 cm	40 cm	40 cm	40 cm
Vitesse de nettoyage	de 10 à 18 m/min	de 10 à 18 m/min	de 10 à 18 m/min	de 10 à 18 m/min
Puissance d'aspiration	23 m³/h	23 m³/h	23 m³/h	23 m³/h
Poids hors d'eau/ dans l'eau	7,5 kg/ 1,5 kg	9 kg/ 2 kg	9 kg/ 2 kg	9 kg/ 2 kg (sans batterie)
Longueur de câble	16 m	18 m	20 m	Avec batterie
Chariot	Sans	Avec	Avec	Avec
Radiocommande	Sans	Sans	Avec	Avec
Capacité de filtration	3,1 kg	3,1 kg	3,1 kg	3,1 kg
Alimentation	110 v-240 v / 24 vdc	110 v-240 v / 24 vdc	110 v-240 v / 24 vdc	12 Volts
Autonomie/ Temps de charge	—	—	—	3 h (autonomie) / 6 h (charge)
Type de brosse	PVC, option PVA	PVC, option PVA	PVC, option PVA	PVC, option PVA
Références	xygps01	xygps03	xygps05	xygps08
Prix HT				

La garantie est de 2 ans pièces et main d'oeuvre en atelier. (Hors consommables). Photos non contractuelles.

# L'allié pour les piscines d'hôtellerie de plein air

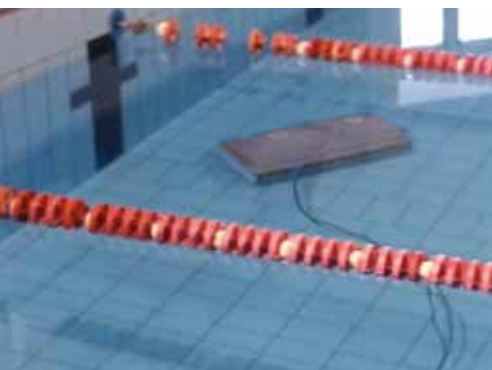

NOUVEAU !

Coque en carbone plast



Batterie flottante

Avec radiocommande étanche



Photos non contractuelles.



Modèle avec ou sans batterie

Nettoyage intelligent avec gyroscope intégré

Grande finesse de filtration, 100 microns

Possibilité de faire les bassins avec îlots

Ultra léger pour l'opérateur

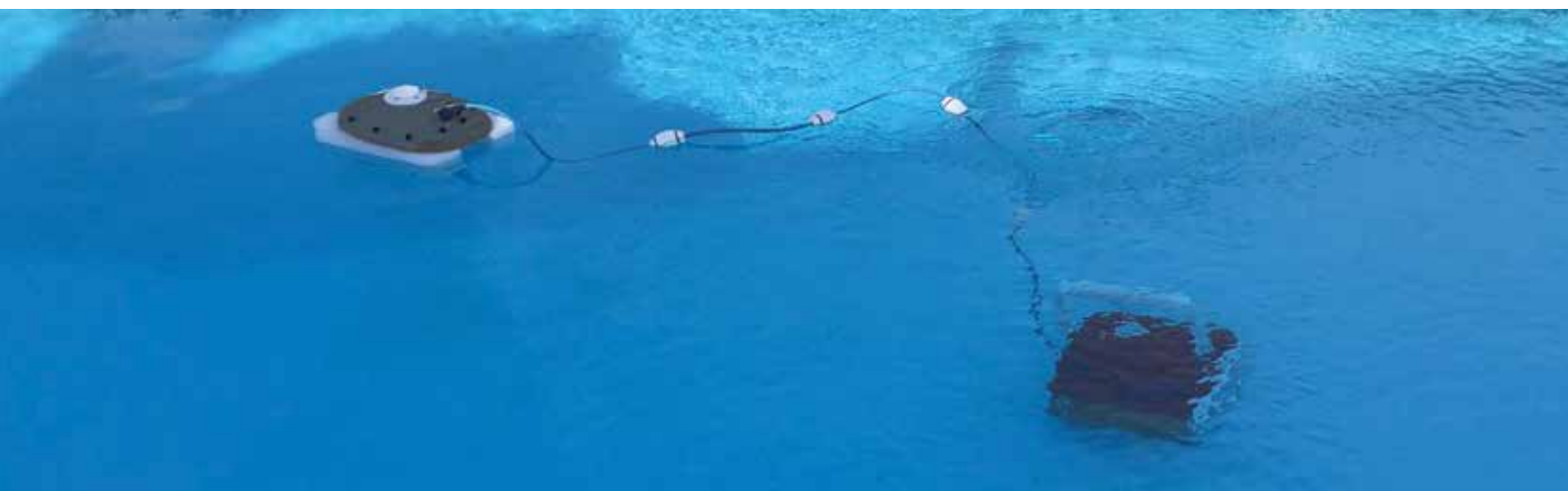

Caractéristiques

SQUIRREL PRO 100 **A**

SQUIRREL PRO 150 XD **A**

SQUIRREL TWIN 200 **A**



Mode  
Longueur bassin  
Largeur du robot  
Vitesse de nettoyage  
Puissance d'aspiration  
Poids hors d'eau/ dans l'eau  
Longueur de câble  
Chariot  
Radiocommande  
Capacité de filtration  
Alimentation  
Autonomie/ Temps de charge  
Type de brosse  
Références  
Prix HT

Sol et paroi  
Jusqu'à 25 m  
40 cm  
de 10 à 15 m/min  
27 m<sup>3</sup>/h  
9 kg/ 2 kg  
30 m  
Avec  
Avec  
3,1 kg  
110 v-240 v / 24 vdc  
—  
PVC, option PVA  
xygpp100

Sol et paroi  
Jusqu'à 20 m  
40 cm  
de 10 à 15 m/min  
27 m<sup>3</sup>/h  
9 kg/ 2 kg  
Avec batterie  
Avec  
Avec  
3,1 kg  
12 Volts  
3 h (autonomie) / 6 h (charge)  
PVC, option PVA  
xygpp150

Sol  
Jusqu'à 50 m  
78 cm  
de 10 à 15 m/min  
50 m<sup>3</sup>/h  
18 kg/ 4 kg  
40 m  
Avec  
Avec  
6,2 kg  
110 v-240 v / 24 vdc  
—  
PVC, option PVA  
xygpp200

La garantie est de 2 ans pièces et main d'oeuvre en atelier. (Hors consommables). Photos non contractuelles.



# Le robot à poils durs



FLASHEZ POUR VOIR LA VIDÉO

TECHNOLOGIE POMPE NINJA



peps machine

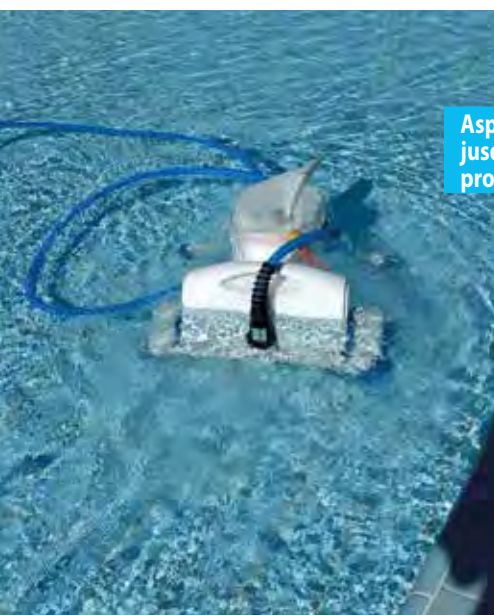

Aspire dans 15 cm jusqu'à 5 mètres de profondeur



Idéal pour les pataugeoires

360°  
Anti torsion du câble, capteur de rotation

4 finesses de filtration de 75 à 1000 microns



Livré complet avec chariot en inox et câble de 30m

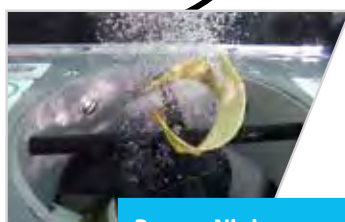
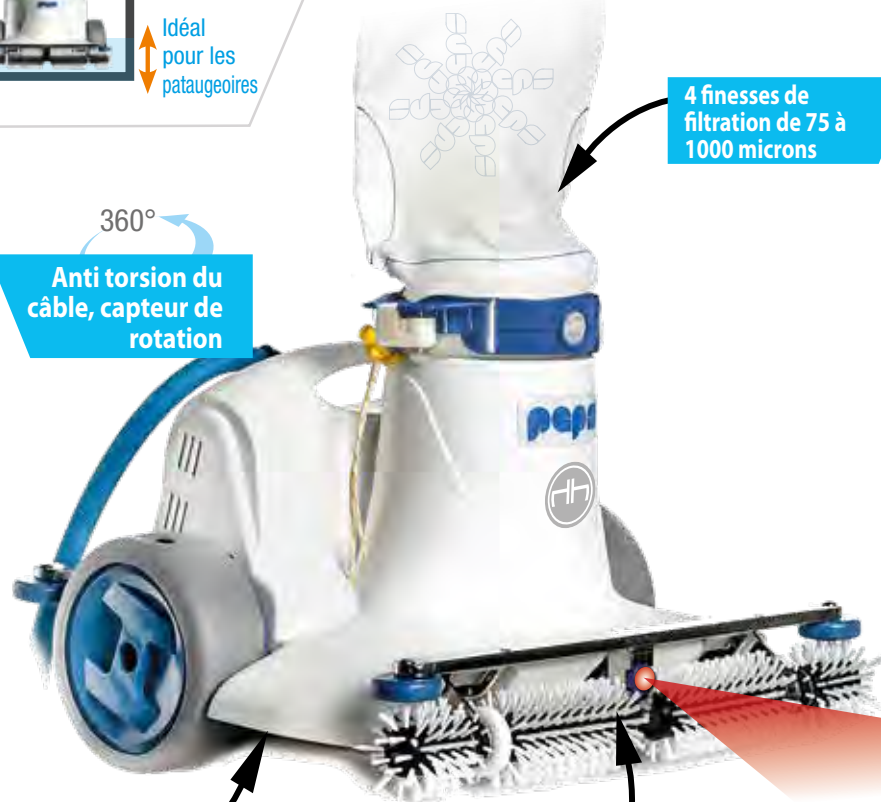

Pompe Ninja ultra puissante



Brosses 3 x plus rapide

Photos non contractuelles.



**Fonction brossage démultipliée via brosse rotative**

**Matériel facile à utiliser via son écran tactile**

**Robot compact, léger et maniable**

**Une polyvalence de travail pour une redoutable efficacité**

**Pour piscine avec pente inférieure à 25 degrés**



**Radiocommande flottante, étanche, et antichoc**

Le robot va tout seul à l'eau via sa radiocommande

- Longue portée
- 8 fonctions



Caractéristiques

**PEPS 200 A**

**PEPS 300 A**

**peps machine**



Longueur bassin	Jusqu'à 25 m
Largeur du robot	40 cm
Vitesse de nettoyage	10 m/mn
Puissance d'aspiration	37 m³/h
Poids hors d'eau/ dans l'eau	14 kg/ 2 kg
Longueur de câble	30 m (fourni)
Chariot	En inox (fourni)
Capacité de filtration	4 kg de sable
Infra rouge (détection parois)	1
Alimentation	110 v-240 v / 12 vdc
Références	xypeps200
Prix HT	

De 25 à 50 m
60 cm
12 m/mn
37 m³/h
17 kg/ 2 kg
40 m (fourni), 30 m en option
En inox (fourni)
6 kg de sable
1
110 v-240 v / 12 vdc
xypeps300 (DISPO 09/2019)

**Navigation Intelligente**



Gyroscope

**Metro NAI inside**

FILTRES

● 75 microns	
Filtration fine	xzcmp3f01n07
● 105 microns	
Filtration classique (livré en standard)	xzcmp3f01n01
● 250 microns	
Filtration pour extérieurs	xzcmp3f01n02
● 1000 microns	
Filtration pour remise en route	xzcmp3f01n04



La garantie est de 2 ans pièces et main d'oeuvre et déplacement sur site. (Hors consommables). Photos non contractuelles.



# Le robot le plus vendu en France\*



FLASHEZ POUR VOIR LA VIDÉO

\* En piscines publiques

## Chrono mp3

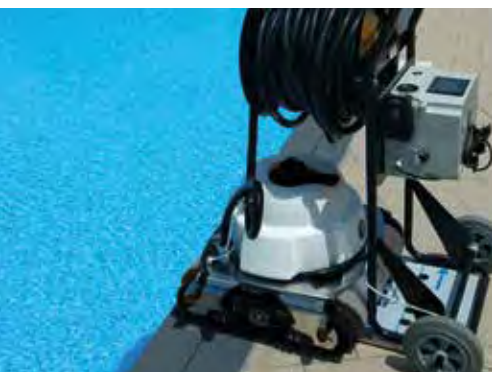

Filtere à ouverture parapluie sans toucher aux impuretés

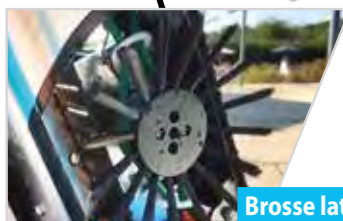
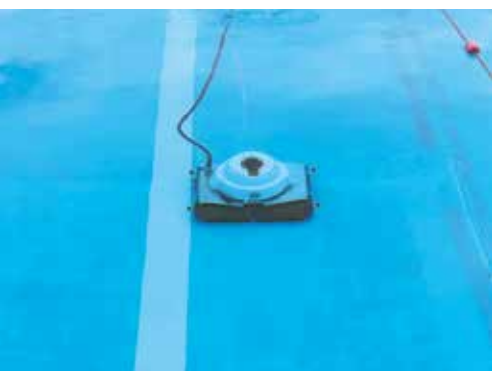

Brosse latérale pour paroi



MP4 caméra étanche pour fond mobile en option

Photos non contractuelles.

Qualité Professionnelle, châssis inox

Couverture optimale et rapidité de nettoyage

Choix de 6 finesses de filtration

Programme sol ou sol et parois

Maintenance sur site avec sa technologie Plug&Play



Configurez  
votre robot  
page 28.

Caractéristiques

CHRONO MP3 M **A**

CHRONO MP3 L **A**

CHRONO MP3 XL **A**

**Chrono**  
**mp3**



Longueur bassin	Jusqu'à 25 m	25/33 m	50/60 m
Largeur du robot	50 cm	60 cm	75 cm
Vitesse de nettoyage	de 10 à 18 m/min	de 10 à 18 m/min	de 10 à 18 m/min
Puissance d'aspiration	50 m³/h	50 m³/h	50 m³/h
Poids hors d'eau/ dans l'eau	22 kg/ 3 kg	23 kg/ 3 kg	24 kg/ 3 kg
Capacité de filtration	3,1 kg	3,1 kg	3,1 kg
Infra rouge (détection parois)	2 ou 4	2 ou 4	2 ou 4
Alimentation	110 v-240 v / 24 vdc	110 v-240 v / 24 vdc	110 v-240 v / 24 vdc
Références	xcmp3m-std	xcmp3l-std	xcmp3xl-std
Prix HT			

La garantie est de 2 ans pièces et main d'oeuvre et déplacement sur site. (Hors consommables). Photos non contractuelles.



# Configurateur

## MODES NETTOYAGES AUTO

## MODE DUO possible



### Hexpresso

**Ultra rapide**  
10' pour 25m  
30' pour 50m.

### Systématique

**Rapide**  
- 45' pour 25m  
- 1h30' pour 50m.  
xzcmp3e02n03

### Croix Magellan

**Classique**  
- 1h15' pour 25m  
- 3h pour 50m.  
xzcmp3e02n01

### En V

**Long**  
- 2h30 pour 25m  
- 5h pour 50m.  
xzcmp3e02n04

### Option sol & parois

**Très long**  
- 3h30' pour 25m  
- 6h pour 50m.  
xzcmp3e02n02

## CÂBLES



### 25 m

Gaine PVC renforcée autoflottante  
xzcmp3c01n02 (pour MP3)  
xzcmp3c02n01 (pour MP4)



### 32 m

Gaine PVC renforcée autoflottante  
xzcmp3c01n04 (pour MP3)  
xzcmp3c02n02 (pour MP4)



### 40 m

Gaine PVC renforcée autoflottante  
xzcmp3c01n05 (pour MP3)  
xzcmp3c02n03 (pour MP4)



### 50 m

Gaine PVC renforcée autoflottante  
xzcmp3c01n06 (pour MP3)  
xzcmp3c02n04 (pour MP4)

## CHARIOTS



### Dévidoir

Avec dévidoir et 2 fourches  
xzcmp3k01n01



### Enrouleur 25-32 m

Avec enrouleur et pelle de chariot  
xzcmp3k01n02



### Enrouleur 40-50 m

Avec enrouleur et pelle de chariot  
xzcmp3k01n03



### Potence

Équipé d'une potence avec treuil  
xzcmp3k01n04

## CAMÉRA



**Spécial fond mobile**



### Caméra option

Caméra étanche IP68 avec 8 leds



La garantie est de 2 ans pièces et main d'oeuvre et déplacement sur site. (Hors consommables). Photos non contractuelles.

## FILTRES



## ● 20 microns

Très fine.  
Algues, champignons, diatomée.  
xzcmp3f01n03

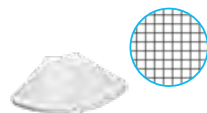

## ● 75 microns

Fine.  
Sables, algues.  
xzcmp3f01n07



## ● 105 microns

Classique.  
Sables, cheveux, pansements.  
xzcmp3f01n01



## ● 250 microns

Pour extérieurs.  
Feuilles, graviers.  
xzcmp3f01n02

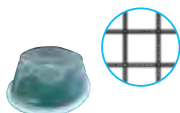

## ● 1000 microns

Pour mise en route.  
Feuilles, piercings.  
xzcmp3f01n04



## ● 2000 microns

Pour mise en route.  
Gros débris, pierre.  
xzcmp3f01n08



## Plaque feuilles

1 cm.

fb0002n000



## TOP 1

Extra filtration, sac TOP1.  
Tous les finesses de sacs adaptables.  
pb0080n000 + pb0081n000 + qp0025n001  
(Prix hors filtre, NC)

146€<sup>HT</sup>



## BROSSES

## PVC

Pour M  
xzcmp3d02n03  
xzcmp3d02n06 (pour parois)

Pour L  
xzcmp3d01n09  
xzcmp3d01n12 (pour parois)

Pour XL  
xzcmp3d02n15  
xzcmp3d02n18 (pour parois)

Sol adhérent



## Mixte

Pour M  
xzcmp3d01n01  
xzcmp3d02n04 (pour parois)

Pour L  
xzcmp3d01n07  
xzcmp3d02n10 (pour parois)

Pour XL  
xzcmp3d01n13  
xzcmp3d02n16 (pour parois)

Sol normal



## PVA

Pour M  
xzcmp3d01n02  
xzcmp3d02n05 (pour parois)

Pour L  
xzcmp3d02n08  
xzcmp3d01n11 (pour parois)

Pour XL  
xzcmp3d02n14  
xzcmp3d02n17 (pour parois)

Sol glissant



## ACCESSOIRES



## Armoire déportée

xzcmp3e03n03



## Ré-hausse bouche M/L/XL

xzcmp3a01n04/5/6



## Bâche de protection

ka0203n000



## Kit grande profondeur

xzcmp3h01n03



## Kit eau de mer

xzcmp3e01n02



## Kit liner M/L/XL

xzcmp3e00n04/5/6

La garantie est de 2 ans pièces et main d'oeuvre et déplacement sur site. (Hors consommables). Photos non contractuelles.

## Modes de nettoyage



### Ultra rapide

Recouvrement partiel



#### Mode Hexpresso

75% des impuretés aspirées  
- 10 min pour 25 m - 30 min pour 50 m  
NC



### Rapide

Recouvrement unique



#### Mode systématique

bande par bande, lignes parallèles  
- 45 min pour 25 m - 1h30 pour 50 m  
xzcmp3e02n03

### Classique

Recouvrement doublé



#### Mode en croix magellan

Passage via lignes perpendiculaires,  
- 1h15 pour 25 m - 3h pour 50 m  
xzcmp3e02n01

### Long

Recouvrement triplé ou quadruplé

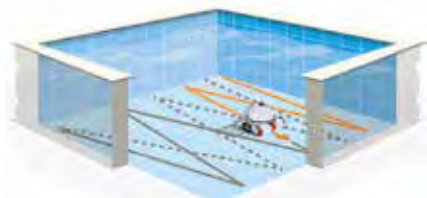

#### Mode en V

Déplacement par lignes en V, nombreux allers-retours  
- 2h30 pour 25 m - 5h pour 50 m  
xzcmp3e02n04

### Très long

Recouvrement total



#### Mode sol et paroi

Déplacement en lignes perpendiculaires avec montée des parois ajustable  
- 3h30 pour 25 m - 6h pour 50 m  
xzcmp3e02n02



### DUO

Auto 1

Auto 2



#### Mode COMBI

Possibilité de combiner 2 modes de nettoyage automatiquement afin d'enchaîner le mode auto 1 et le mode auto 2 de votre choix.

## Capteurs robots

Détecteurs des murs, pentes, parois, murs virtuels :

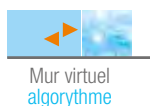

Côntrole de la gestion des trajectoires :



Gestion des sécurités du robot :



## Types de bassins

Quelle que soit la forme :

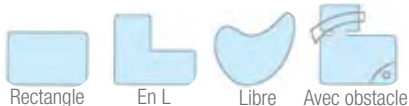

Quel que soit le type de fond :

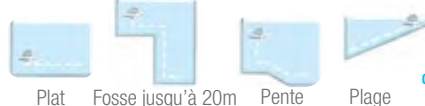

Photos non contractuelles.

# Une interface tactile couleur

Mode de nettoyage en fonction du temps disponible

Interface tactile homme/machine



## Tableau de bord tactile



**MENU TÉLÉCOMMANDE**  
Manipulation à distance avec la télécommande

### MENU SPÉCIAL AUTO +



**MENU CHOIX DU MODE AUTOMATIQUE**  
Choix du mode de nettoyage auto, du plus lent au plus rapide

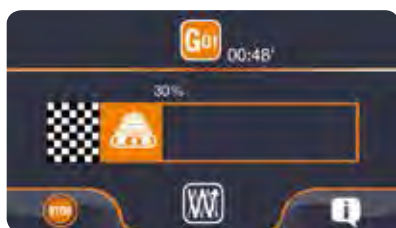

**MENU DÉPART IMMÉDIAT ou DIFFÉRÉ**  
Visualisation de la progression en automatique



**MENU INFOS-RÉGLAGES**  
Panneau contrôle des éléments du robot, liste des 10 défauts, panneau data, menu de réglages



**MENU VITESSE**  
Choix du mode auto (vitesse, temps, progression)

Photos non contractuelles.



# Est-ce qu'un robot réduire la consommation chimiques et rendre

## ROBOT ANTI BA

**1** Filtrer le **visible**  
à partir de 20 microns  
Pansements - cheveux - feuilles...

DANS LE ROBOT...

### JE PRÉFILTRE

les impuretés **visibles** au fond  
du bassin (feuilles, sable,  
pansement), le tout étant rete-  
nues dans la poche du robot.

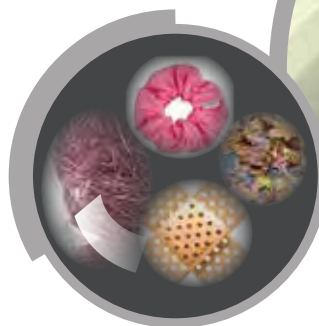

Photos non contractuelles.

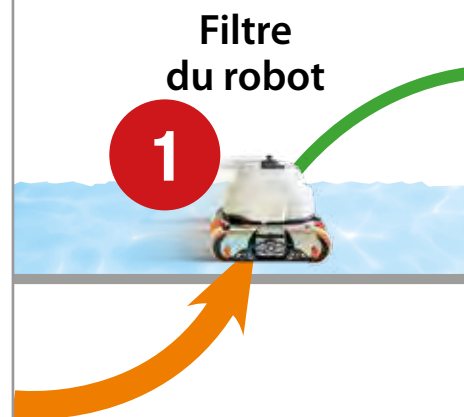

Filtre  
du robot

1

## RÉSULTAT : ÉLIMINER



NOUVEAUTÉ

SOLUTION  
BIOFILM

aspirateur peut  
**extraction de produits**  
 l'eau plus saine ?

STÉRILISER L'EAU  
**STÉRILISER L'EAU**

2

Extraire **l'invisible**

jusqu'à 0,05 microns  
 Bactéries - impuretés microscopiques...

À TRAVERS UN TUYAU D'ÉVACUATION....

**JE DÉVERSE**

l'eau chargée de particules  
 et bactéries **invisibles**, dans  
 la goulotte pour aller dans la  
 filtration principale.



Photos non contractuelles.

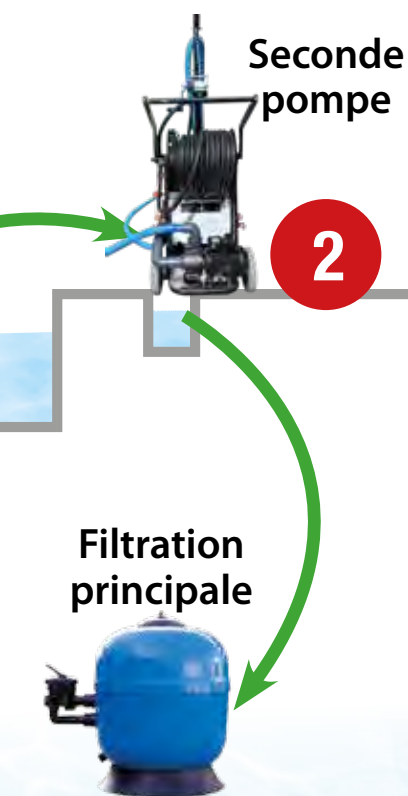

**99,8% DES BACTÉRIES**



# Le bras armé de la filtration de piscine



FLASHEZ POUR VOIR LA VIDÉO

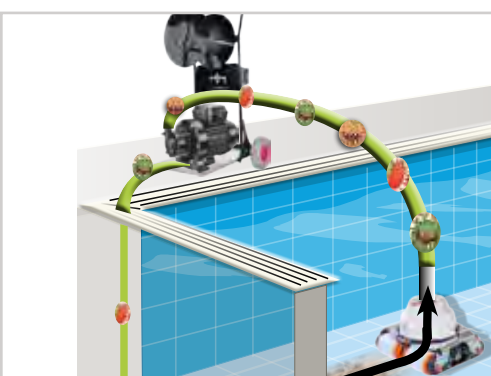
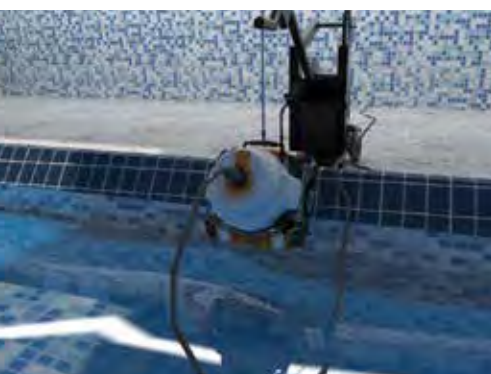

1<sup>ère</sup> pompe dans le robot

2<sup>ème</sup> pompe pour déverser l'eau dans la filtration principale

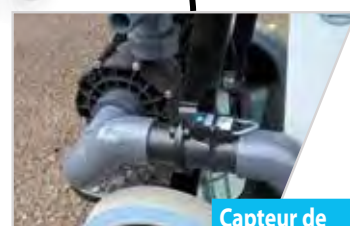

Capteur de présence d'eau



La garantie est de 2 ans pièces et main d'oeuvre et déplacement sur site. (Hors consommables). Photos non contractuelles.



\*Selon l'étude faite par  
Teknologisk institut,  
Danemark

Aspire et extrait le biofilm dans les 5 cm du fond

Réduit la consommation de produits chimiques

Permet d'extraire les bactéries du fond des bassins

Baisse substantielle du niveau de chloramines

Le robot devient le bras armé de votre filtration



une  
technologie  
**UNIQUE**

au  
**MONDE\***

\* brevet international en cours



Caractéristiques

VIKING M A

VIKING XL A



Configurez  
votre robot  
page 28.

Longueur bassin  
Largeur du robot  
Vitesse de nettoyage  
Puissance d'aspiration  
Poids hors d'eau/ dans l'eau  
Capacité de filtration intérieure  
Infra rouge (détection parois)  
Alimentation  
Références  
Prix HT

Jusqu'à 25 m  
50 cm  
de 10 à 15 m/min  
50 m³/h  
22 kg/ 3 kg  
3,1 kg  
2 ou 4  
110 v-240 v / 24 vdc  
xcmp3m-std510vkg

50/60 m  
75 cm  
de 10 à 15 m/min  
50 m³/h  
24 kg/ 3 kg  
3,1 kg  
2 ou 4  
110 v-240 v / 24 vdc  
xcmp3xl-stdvkg



La garantie est de 2 ans pièces et main d'oeuvre et déplacement sur site. (Hors consommables). Photos non contractuelles.



# Un robot dédié au **bac tampon**



FLASHEZ POUR  
VOIR LE SITE



**NOUVEAU !**



Reste en permanence dans le bac tampon

Une solution de nettoyage automatique innovante

Bien plus simple et sécurisant pour les agents

Un vrai nettoyage quotidien avant la vidange

Lutte contre les chloramines et les dépôts

La garantie est de 2 ans pièces et main d'oeuvre et déplacement sur site. (Hors consommables). Photos non contractuelles.

# Nettoyeur automatique de bac tampon



GARANTIE **2** ANS

GARANTIE **7** ANS ANTICORROSION\*



## Caractéristiques

- Longueur bassin
- Largeur du robot
- Vitesse de nettoyage
- Puissance d'aspiration
- Poids hors d'eau/ dans l'eau
- Longueur de câble
- Chariot
- Capacité de filtration
- Infra rouge (détection parois)
- Alimentation
- Références
- Prix HT

## DARK CLEANER B

- Bac tampon
- 40 cm
- 8 m/mn
- 30 m³/h
- 14 kg/ 2 kg
- 16 m (fourni)
- En inox (fourni)
- Externe
- 1
- 110 v-240 v / 12 vdc
- xypeps100vkg

Pompe externe



**BAC TAMPON**

La garantie est de 2 ans pièces et main d'oeuvre et déplacement sur site. (Hors consommables). Photos non contractuelles.



# Technologie



1

FILTRATION DE NIVEAU 1

## PRÉFILTRE

Les grosses impuretés au fond du bassin (feuilles, sable, pierres) sont retenues grâce au préfiltre du robot.

Photos non contractuelles.

# SOLUTION 3 EN 1

**FILTRATION  
à  
ENTONNOIR**

**2**

FILTRATION DE NIVEAU 2

**EXTRACTION**

de l'eau arrivant du robot qui passe à travers la cartouche filtrante du système (via une pompe extérieure).



**3**

FILTRATION DE NIVEAU 3

**ETAPE FINALE**

l'eau de la filtration 2 passe dans une nouvelle série de sacs ultra fins avant d'être rejetée dans le bassin.



Photos non contractuelles.

# Nettoyage pour bassins naturels

Système de filtration en entonnoir 3 en 1

Parfait pour les bassins naturels

Permet de filtrer de très grandes quantités de déchets

Solutions de nettoyage grande profondeur



Filtere à tambour pour piscine bio **F**

Inox 304L or 316L.  
Dimensions : L.473 x P.693 x H.577 mm.  
Poids 80 kg. Pression recommandée 5 bars.  
NC

La garantie est de 2 ans pièces et main d'oeuvre et déplacement sur site. (Hors consommables). Photos non contractuelles.



## Caractéristiques



Superficie	1000 m <sup>2</sup>
Largeur du robot	50 cm
Vitesse de nettoyage	de 10 à 15 m/min
Puissance d'aspiration	50 m <sup>3</sup> /h
Poids hors d'eau/ dans l'eau	22 kg/ 3 kg
Capacité de filtration intérieure	3,1 kg
Infra rouge (détection parois)	2 ou 4
Alimentation	110 v-240 v / 24 vdc
Références	NC
Prix HT	

## BIO M A



Superficie	1000 m <sup>2</sup>
Largeur du robot	50 cm
Vitesse de nettoyage	de 10 à 15 m/min
Puissance d'aspiration	50 m <sup>3</sup> /h
Poids hors d'eau/ dans l'eau	22 kg/ 3 kg
Capacité de filtration intérieure	3,1 kg
Infra rouge (détection parois)	2 ou 4
Alimentation	110 v-240 v / 24 vdc
Références	NC
Prix HT	

## BIO XL A



Superficie	1500 m <sup>2</sup>
Largeur du robot	75 cm
Vitesse de nettoyage	de 10 à 15 m/min
Puissance d'aspiration	50 m <sup>3</sup> /h
Poids hors d'eau/ dans l'eau	24 kg/ 3 kg
Capacité de filtration intérieure	3,1 kg
Infra rouge (détection parois)	2 ou 4
Alimentation	110 v-240 v / 24 vdc
Références	NC
Prix HT	

## KIT BIO Système A



### Kit Préfiltre robot + Quick Vac' Cyclone + fourchette avec 4 filtres. (pour robot Hexagone existant)

Avec nos 4 sacs spécifiques, vous pouvez choisir le maillage de 20, 75, 105, 250, 1000 ou 2000 microns. Livré avec un tuyau de 5 m pour le refoulement et un tuyau de 25 m pour aspiration. Autre longueurs de tuyau, nous consulter. NC



## Balais manuels bassins naturels

## Caractéristiques



Taille de brosse	ø 22 cm
Alimentation	24V batterie Li-ion
Perche télescopique	250 à 500 cm
Chargeur de batterie	En série
Autonomie	>1h à 2h
Poids	4 kg
Brossage/ Nettoyage	Brosse nylon orientable (pad en option)
Dimensions (LxPxH repliée)	—
Références	xlineobb22n000
Prix HT	

## Lineo XL grande profondeur A



Taille de brosse	ø 22 cm
Alimentation	24V batterie Li-ion
Perche télescopique	250 à 500 cm
Chargeur de batterie	En série
Autonomie	>1h à 2h
Poids	4 kg
Brossage/ Nettoyage	Brosse nylon orientable (pad en option)
Dimensions (LxPxH repliée)	—
Références	xlineobb22n000
Prix HT	

## Lineo brosse rotative XXL A



Taille de brosse	ø 44 cm
Alimentation	24V batterie Li-ion
Perche télescopique	250 à 500 cm
Chargeur de batterie	En série
Autonomie	>2h à 3h
Poids	6 kg
Brossage/ Nettoyage	Rouleau nylon orientable
Dimensions (LxPxH repliée)	—
Références	xlineobs44n000
Prix HT	

Rouleaux nous consulter

## Aspirateur Quick Vac Bio E



Taille de brosse	—
Alimentation	110V-240V
Perche télescopique	250 à 500 cm
Chargeur de batterie	—
Autonomie	—
Poids	32,5 kg
Brossage/ Nettoyage	Brosse triangulaire
Dimensions (LxPxH repliée)	85 x 46 x 62 cm
Références	z260ftorultra
Prix HT	

S'adapte avec les brosses Lineo

Photos non contractuelles.

## Hexagone, la plus grande gamme de

### ASPIRATEURS RÉSIDENTIELS

#### Caractéristiques

#### SERIE 1 B

#### SERIE 3 B

#### SERIE 5 B

#### SERIE 8 B



Caractéristiques	SERIE 1 B	SERIE 3 B	SERIE 5 B	SERIE 8 B
Usage	Normal	Normal	Normal	Normal
Superficie du bassin	60 m <sup>2</sup>	60 m <sup>2</sup>	80 m <sup>2</sup>	80 m <sup>2</sup>
Largeur de l'aspirateur	40 cm	40 cm	40 cm	40 cm
Vitesse de nettoyage	de 10 à 18 m/min	de 10 à 18 m/min	de 10 à 18 m/min	de 10 à 18 m/min
Puissance d'aspiration	23 m <sup>3</sup> /h	23 m <sup>3</sup> /h	23 m <sup>3</sup> /h	23 m <sup>3</sup> /h
Longueur de câbles	16 m	18 m	20 m	Avec batterie
Chariot	Non	Oui (fourni)	Oui (fourni)	Oui (fourni)
Capacité de filtration	3,1 kg	3,1 kg	3,1 kg	3,1 kg
Infra rouge (détection parois)	Non	Non	Non	Non
Alimentation	110 v-240 v / 24 vdc	110 v-240 v / 24 vdc	110 v-240 v / 24 vdc	Batterie 12 volts
Caméra	Non	Non	Non	Non
Poids hors d'eau/ dans l'eau	7,5 kg/ 1,5 kg	9 kg/ 2 kg	9 kg/ 2 kg	9 kg/ 2 kg
Profondeur d'eau mini	30 cm	30 cm	30 cm	30 cm
Prix HT				
Numéro de page	20	20	20	20

### ASPIRATEURS CENTRES AQUATIQUES

#### Caractéristiques

#### CHRONO MP3 M A

#### CHRONO MP3 L A

#### CHRONO MP3 XL A

#### Caractéristiques



Caractéristiques	CHRONO MP3 M A	CHRONO MP3 L A	CHRONO MP3 XL A	Caractéristiques
Usage	Intensif	Intensif	Intensif	Usage
Superficie du bassin	300 m <sup>2</sup>	495 m <sup>2</sup>	1250 m <sup>2</sup>	Superficie du bassin
Largeur de l'aspirateur	50 cm	60 cm	75 cm	Largeur de l'aspirateur
Vitesse de nettoyage	de 10 à 18 m/min	de 10 à 18 m/min	de 10 à 18 m/min	Vitesse de nettoyage
Puissance d'aspiration	50 m <sup>3</sup> /h	50 m <sup>3</sup> /h	50 m <sup>3</sup> /h	Puissance d'aspiration
Longueur de câbles	25, 32, 40 ou 50 m	25, 32, 40 ou 50 m	25, 32, 40 ou 50 m	Longueur de câbles
Chariot	Inox (4 types)	Inox (4 types)	Inox (4 types)	Chariot
Capacité de filtration	3,1 kg	3,1 kg	3,1 kg	Capacité de filtration
Infra rouge (détection parois)	2 ou 4	2 ou 4	2 ou 4	Infra rouge (détection parois)
Alimentation	110 v-240 v / 24 vdc	110 v-240 v / 24 vdc	110 v-240 v / 24 vdc	Alimentation
Caméra	Oui (MP4)	Oui (MP4)	Oui (MP4)	Caméra
Poids hors d'eau/ dans l'eau	22 kg/ 3 kg	23 kg/ 3 kg	24 kg/ 3 kg	Poids hors d'eau/ dans l'eau
Profondeur d'eau mini	40 cm	40 cm	40 cm	Profondeur d'eau mini
Prix HT				Prix HT
Numéro de page	26	26	26	Numéro de page

La garantie est de 2 ans pièces et main d'oeuvre et déplacement sur site (en atelier pour Crocodile rock et Squirrel). (Hors consommables). Photos non contractuelles.

# robots aspirateurs piscines du marché

## ASPIRATEURS SEMI PRO

### SQUIRREL PRO 100 A

### SQUIRREL PRO 150 A

### SQUIRREL TWIN 200 A



Intensif
<b>200 m<sup>2</sup></b>
40 cm
de 10 à 15 m/min
27 m <sup>3</sup> /h
30 m
Oui (fourni)
3,1 kg
Non
110 v-240 v / 24 vdc
Non
9 kg/ 2 kg
30 cm
22

**SUR BATTERIE**

Intensif
<b>150 m<sup>2</sup></b>
40 cm
de 10 à 15 m/min
27 m <sup>3</sup> /h
Avec batterie
Oui (fourni)
3,1 kg
Non
Batterie 12 volts
Non
9 kg/ 2 kg
30 cm
22

Intensif
<b>400 m<sup>2</sup></b>
78 cm
de 10 à 15 m/min
50 m <sup>3</sup> /h
40 m
Oui (fourni)
6,2 kg de sable
1
110 v-240 v / 24 vdc
Non
18 kg/ 4 kg
30 cm
22

## ASPIRATEURS COLLECTIVITÉS

### PEPS 200 A

### PEPS 300 A



Intensif
<b>250 m<sup>2</sup></b>
40 cm
10 m/min
37 m <sup>3</sup> /h
30 m (fourni)
En inox (fourni)
4 kg de sable
1
110 v-240 v / 12 vdc
Non
14 kg/ 2 kg
15 cm
24

Intensif
<b>400 m<sup>2</sup></b>
60 cm
12 m/min
37 m <sup>3</sup> /h
40 m (fourni), 30 m en option
En inox (fourni)
6 kg de sable
1
110 v-240 v / 12 vdc
Non
17 kg/ 2 kg
15 cm
24

## ASPIRATEURS SOLUTIONS BIOFILM

### DARK CLEANER B

### VIKING M A

### VIKING XL A



Ultra filtration
<b>100 m<sup>2</sup></b>
40 cm
8 m/min
30 m <sup>3</sup> /h
16 m
En inox (fourni)
Externe
1 (détection parois)
110 v-240 v / 12 vdc
Non
14 kg/ 2 kg
50 cm
36

Ultra filtration
<b>350 m<sup>2</sup></b>
50 cm
de 10 à 15 m/min
50 m <sup>3</sup> /h
25, 32, 40 ou 50 m
Inox (enrouleur à potence)
3,1 kg (intérieure)
2 ou 4
110 v-240 v / 24 vdc
Oui (MP4)
22 kg/ 3 kg
50 cm
32

Ultra filtration
<b>800 m<sup>2</sup></b>
75 cm
de 10 à 15 m/min
50 m <sup>3</sup> /h
25, 32, 40 ou 50 m
Inox (enrouleur à potence)
3,1 kg (intérieure)
2 ou 4
110 v-240 v / 24 vdc
Oui (MP4)
24 kg/ 3 kg
50 cm
32

## ASPIRATEURS BASSINS NATURELS

### BIO M A

### BIO XL A



Biopool
<b>1000 m<sup>2</sup></b>
50 cm
de 10 à 15 m/min
50 m <sup>3</sup> /h
25, 32, 40 ou 50 m
Inox (enrouleur à potence)
3,1 kg (intérieure)
2 ou 4
110 v-240 v / 24 vdc
Oui (MP4)
22 kg/ 3 kg
50 cm
38

Biopool
<b>1500 m<sup>2</sup></b>
75 cm
de 10 à 15 m/min
50 m <sup>3</sup> /h
25, 32, 40 ou 50 m
Inox (enrouleur à potence)
3,1 kg (intérieure)
2 ou 4
110 v-240 v / 24 vdc
Oui (MP4)
24 kg/ 3 kg
50 cm
38

La garantie est de 2 ans pièces et main d'oeuvre et déplacement sur site (en atelier pour Crocodile rock et Squirrel). (Hors consommables). Photos non contractuelles.

# La formation des agents est notre **priorité**

## Formation à l'usage

Le chariot est équipé d'un enrouleur de câble. Câble en matière spécifique étudiée pour être résistant mais surtout facile à enrouler et agréable au toucher.



Le robot va tout seul à l'eau. Il possède une poignée centrale en inox pour le sortir très facilement du bassin.



Si le rebord de la piscine possède une margelle, nous avons un chariot potence permettant d'extraire la machine sans effort.



Le robot peut être sorti de l'eau sans effort grâce à la drisse fixée sur le robot et à l'aide de la radiocommande.

### Radiocommande auto flottante, étanche, antichoc

Le robot va tout seul à l'eau via sa radiocommande

- Longue portée
- 8 fonctions



### Les bons gestes pour entrer et sortir le robot de l'eau !

Conforme aux normes troubles musculo-squelettiques (TMS)

FICHE DISPONIBLE SUR DEMANDE EN VERSION PLASTIFIÉE

Photos non contractuelles.

# Formation à la **maintenance**



## 3 niveaux de formation

### Formation à l'utilisateur et maintenance du robot

Espace de 1000 m<sup>2</sup> dédié à la formation et démonstration



### 1

#### Niveau 1

- ✓ Explication de fonctionnement,
- ✓ Les gestes de contrôles du quotidien,
- ✓ Apprendre à changer les pièces d'usure,
- ✓ Questions/ réponses

### 2

#### Niveau 2

- ✓ Principe fonctionnement robot,
- ✓ Explication fonctionnement électronique,
- ✓ Changement des pièces d'usure,
- ✓ Remplacement du moteur, pompe et câble,
- ✓ Questions/ réponses,
- ✓ Test sur panne

### 3

#### Niveau 3

- ✓ Mise à niveau sur le remplacement des pièces mécaniques,
- ✓ Explication et paramétrage de l'électronique,
- ✓ Savoir lire le menu maintenance,
- ✓ Apprentissage de la « Game Boy »,
- ✓ Test sur cas spécifiques

## Hexagone Academy



**Enfin, Hexagone est passé au journal de 20h sur TF1...**

afin de présenter son académie pour les nouveaux arrivant ainsi que ses collaborateurs actuels.

Celle-ci passe par la création d'un centre d'apprentissage baptisé « Hexagone Academy », au sein duquel sont formés et accompagnés les nouveaux arrivants dans l'entreprise, et où se perfectionnent les collaborateurs actuels. Ce centre, agréé comme organisme de formation, sera aussi pour l'entreprise un outil destiné à former les utilisateurs de ses produits et leurs distributeurs, par le biais de 3 types de diplômes. Fier d'être français, de sauver

nos emplois et d'avoir une démarche environnementale forte et citoyenne, Hexagone se projette dans le futur avec force et envie, déterminisme et enthousiasme.



FLASHEZ POUR VOIR LA VIDÉO

Photos non contractuelles.

# Un service de proximité **proche de vous**

---

97% de nos robots réparables sur site

---

Des contrats de maintenance adaptés à vos besoins

---

Interventions sur site dès 5h30' du matin

---

11 techniciens régionaux dédiés 100% sur toute la France

---



Photos non contractuelles.



**HEXAGONE**  
MANUFACTURE

# À chacun son contrat de maintenance

Type de contrat	PACK CONTRÔLE	CONTRAT PIÈCES D'USURES	CONTRAT PRIME
<b>MAIN D'ŒUVRE</b>	X	✓	✓
Main d'œuvre maintenance préventive sur site, une fois par an	✓	✓	✓
<b>Main d'œuvre suite appel client pour panne sur site</b>	X	X	✓
Main d'œuvre atelier en cas de nécessité	X	✓	✓
<b>TRANSPORT ET DÉPLACEMENTS</b>	X	✓	✓
Déplacement en cas de maintenance préventive sur site	✓	✓	✓
<b>Déplacement suite appel client pour panne sur site</b>	X	X	✓
Transport pour envoi robot de prêt (aller/retour)	X	X	✓
Transport pour rapatriement robot ou pièce (aller/retour)	X	X	✓
Envoi de pièces détachées	X	X	✓
<b>PIÈCES</b>	X	X	✓
Pièces d'usure	X	✓	✓
Consommables	X	✓	✓
<b>Pièces d'origine constructeur (moteur, pompe, carte, câble)...</b>	X	X	✓
Mise à jour programme électronique	✓	X	✓
<b>MISE EN SERVICE ET FORMATION</b>	✓	✓	✓
Mise en service sur site	X	✓	✓
Formation des nouveaux utilisateurs	✓	✓	✓
<b>HOTLINE ET REACTIVITÉ INTERVENTION</b>	✓	✓	✓
Temps de réponse intervention	72h	48h/72h	48h/72h
Hot Line non surtaxée pour réponses techniques	✓	✓	✓
Accès au site web myhexagone pour tutoriel maintenance	X	✓	✓
Formation usine chez Hexagone diplômante	X	✓	✓
<b>EXTRA</b>	X	✓	✓
<b>Prêt gracieux d'un robot sous 48 heures</b>	X	X	✓
Prise en charge en cas de mauvaise utilisation	X	X	Option
Rapport à chaque visite	✓	✓	✓

Photos non contractuelles.



# Un financement adapté à votre budget

---

**Différentes formules de financement : un atout !**

---

**Financement en 3 mensualités sans intérêts**

---

**Service location saisonnière à la carte**

---

**Abonnement possible 48 ou 60 mois sans apport**

---

## HEXAGONE finance

Nous savons combien le souci de budget optimal est dans toutes les têtes en ces années de rigueur budgétaire et c'est pourquoi Hexagone vous propose plusieurs formules de financement pour les budgets orientés fonctionnement ou investissement.

Par sa gestion rigoureuse et réactive, HEXAGONE a obtenu des résultats financiers toujours positifs depuis la prise en main de la société par son Président YOANN CHOURAQUI.

De ce fait, Hexagone Manufacture est en mesure de vous faire différentes offres de financement via ses propres fonds et n'a pas besoin de passer par un organisme financier, signe de bonne santé financière et de rigueur de gestion de l'entreprise.

**A l'heure des comptes, le choix de financement est un atout !**



Photos non contractuelles.





## HEXABOX, LLD avec maintenance

### 48 ou 60 mois d'abonnement possible :

L'investissement de notre ROBOT vous est difficile dans l'immédiat ! Alors HEXAGONE vous propose **une location sur 4 ou 5 ou 6 ANS**. Le robot est livré, mis en service et entretenu par nos techniciens régionaux ! Sur le plan BUDGÉTAIRE vous connaissez avec exactitude ce que le robot HEXAGONE va vous coûter, à savoir **UNIQUEMENT LE COÛT DE LA LOCATION durant 48 MOIS**.

C'est rassurant d'avoir comme fournisseur une société qui fabrique votre matériel en FRANCE et qui se charge de la maintenance totale, dans votre piscine, pour vous assurer **un service incomparable ! C'est un vrai partenariat !**



## 3 fois sans frais

**L'achat de votre aspirateur de piscine payable en 3 fois :** HEXAGONE peut vous proposer un **financement en 3 mensualités sans intérêts**.

De ce fait vous pouvez choisir d'alléger votre investissement sur 3 mois après la livraison ! Bénéficier de nos offres, nous désirons **être et rester votre "partenaire"**.

Livraison, Mise en route, conseils assurés gratuitement dans votre établissement, par nos techniciens régionaux, **toujours près de vous !**



## HEXABOX, location saisonnière

### 150 ou 90 jours de location saisonnière :

Vous avez une piscine saisonnière, qui ne fonctionne qu'en été, HEXAGONE vous propose **un service à la "carte"**.

Une location de 3/4/5 ou 6 MOIS durant la saison estivale seulement, pendant 4 ANS ! Nous assurons la livraison, la mise en service, l'entretien par notre technicien régional, et à la fin de la saison, nous reprenons le robot pour le mettre en **"gardiennage"** dans nos ateliers, après l'avoir vérifié, révisé et contrôlé !

Dès le début de saison, nous vous re-livrons votre robot, de ce fait, durant toute la saison hivernale le robot reste en nos ateliers à l'abri des intempéries ! Si vous changez de personnel, pas de problème, notre technicien régional, votre partenaire, reste à votre disposition, pour re-donner les instructions de mise à l'eau et de fonctionnement du robot.

Photos non contractuelles.



FLASHEZ POUR VOIR LA VIDÉO

Boostez

**vos entretiens**



**Quickvac'**

Manche  
télescopique

- 75 microns  
Filtration fine
- 100 microns  
Filtration classique
- 250 microns  
Filtration pour extérieurs
- 1000 microns  
Filtration pour remise en route

Filter  
autonome

Câble 14 m



N°1 des  
ventes !

**QUICK  
VAC'**  
PATAUGEOIRE

4 roulettes  
rotatives 360°



Photos non contractuelles.



Aspirateur manuel sur batterie 12V

Aspiration directe dans son sac filtrant

Facilité de manipulation via 4 roues 360°

Idéal pour petit bassin, aspire dès 15 cm d'eau\*

Livré avec un chariot de transport



Nettoyage manuel



## Caractéristiques

# Quick Vac'

Option secteur

	*Quick Vac' Patageoire <b>A</b>	Quick Vac' classic <b>A</b>	Quick Vac' XL <b>B</b>
Largeur	40 cm	40 cm	110 cm
Puissance d'aspiration	40m³/h	40m³/h	40m³/h
Chariots/ Châssis	Aluminium peint/UNBS	Aluminium peint/UNBS	Aluminium peint/UNBS
Longueur de câble	14 m	14 m	21 m
Poids hors d'eau	5 kg	5 kg	7 kg
Pompe	250 W	250 W	250 W
Filtration (microns)	75, 100, 250, 1000 µ	75, 100, 250, 1000 µ	75, 100, 250, 1000 µ
Capacité de filtration	2kg	4 kg	6 kg
Autonomie	3h	3h	3h
Alimentation	Batterie 12 V / Secteur	Batterie 12 V / Secteur	Batterie 12 V / Secteur
Profondeur d'eau mini	15 cm	40 cm	40 cm
Références batterie/Secteur	xz490fv003-d-000b / xz490fv003-d-000s	xz490fv002-d-000b / xz490fv002-d-000s	xz490fv003000-d-000b/ xz490fv003000-d-000s
Prix HT			

La garantie est de 2 ans pièces et main d'oeuvre en atelier. (Hors filtres et batterie).

Photos non contractuelles.



# La puissance d'un cyclone



## Quick Vac' Cyclone

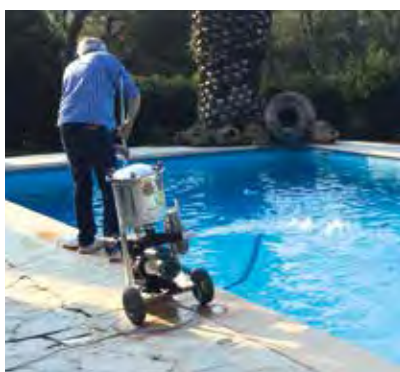

Photos non contractuelles.

## Caractéristiques

# Quick Vac' Cyclone

Largeur  
Puissance d'aspiration  
Matériaux  
Longueur de câble  
Poids hors d'eau  
Pompe  
Filtration (microns)  
Capacité de filtration  
Autonomie  
Profondeur d'eau mini  
Alimentation  
Références  
Prix HT

### Quick Vac' Cyclone **E**



Nettoyage jusqu'à 300m<sup>2</sup>  
de 0,5 à 1 HP  
Thermoplastic/polycarbonate  
10 m  
35 kg  
663 W  
Cartouche plissée  
3,7m<sup>2</sup> surface filtrante  
—  
—  
220 - 240 V  
z289h200400hex

### Pompe Quick Vac' **M**



**NOUVEAU !**  
L.45 x P.112 x H.86 cm  
27m<sup>3</sup>/h  
—  
15 m  
34 kg  
NC  
—  
—  
230 V  
NC

### Tête de balai Fairlock **A**



**NOUVEAU !**  
48 cm/ 96 cm  
—  
Plastique  
Tuyau flottant (en option)  
3,5 kg/ 7 kg  
—  
—  
15 cm  
—  
z124ffairlock / z124ffairlock96cm  
**A** - **A**

### Quick Vac' spa turbo XL **B**



**NOUVEAU !**  
40 cm  
15m<sup>3</sup>/h  
Plastique ABS  
—  
1,4 kg  
250 W  
50 ou 100 µ  
Environ 1 kg de sable  
2h  
21 cm  
Batterie 12V rechargeable  
z160hplwrxl

Nettoyage manuel



### Tuyau flottant **F**



Diamètre 38 mm ou 50 mm.

**F** 25 m, ø 38 mm  
z218h44309-25m  
**F** 25 m, ø 50 mm  
z218h44329-25m

Autres longueurs nous consulter

### Manche télescopique **A**

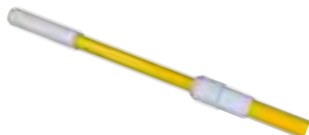

Alu à clip et avec poignée.

**A** 2,4-4,8 m  
z218f044030  
**A** 7,5 m renforcée  
z218f44004  
**A** 10 m renforcée  
z218f44005

### Époussette **F**



Époussette avec filet ultra résistant.

**F** Époussette classique  
z218f44647  
**F** Époussette renforcée  
z797frbtb

### Brosse de parois **A**



Brosse courbe renforcée L.45 cm.

**A** A clip  
z218f44645cl  
**A** A papillon  
z218f44645pp  
**A** Renforcée  
z246f814005012

### Brosse 360° **A**



Fixation clips. À poils durs 360°.

**A** Brosse 30 cm  
z181fac88072  
**A** Brosse 45 cm  
z181fac88757

Photos non contractuelles.



# Nettoyer les endroits **inaccessibles**



FLASHEZ POUR VOIR LA VIDÉO

line

Manche  
télescopique  
de 1m50 à 2m50

Spécial ligne  
air/eau !

**BROSSE  
LINEO  
COMPLÈTE**

Batterie incluse  
dans le sac à dos

Chargeur de batterie pour Lineo M **A**

Chargeur 220V/12V DC.  
z702fms1580-2

Brosses		Support Pad	
Medium Carrelage	Rigide Bois peint	Nylon Pour tout revêtements	
Pad			
Medium Liner/sol plastique	Strip Carrelage	Polish Stratifié bois	Lustrage Inox

Accessoires, brosses, pad en option, nous consulter

Tête orientable  
à 70°

Photos non contractuelles.

## Caractéristiques

# line

Diamètre de brosse  
Alimentation  
Perche télescopique  
Chargeur de batterie  
Puissance/ Autonomie  
Poids  
Brossage/ Nettoyage  
Dimensions (LxPxH repliée)  
Références  
Prix HT

## Lineo M complet **A**



ø 15 cm  
12V batterie marine  
150 à 250 cm  
En série  
40 W / 1h30'  
2,5 kg  
Pad/brosse nylon orientable à 70°  
17 x 112 x 15 cm  
xlineo1200n000

## Brosse Lineo éponge magique **A**



HEXAGOM spécial Lineo est une éponge magique de HAUTE DENSITÉ pour ligne d'eau sur brosse motorisée. Exclusivité HEXAGONE. Besoin de beaucoup moins de produits chimiques. Faites le test, vous serez bluffé !  
**A** GOM seule z114fgomme  
**A** Support PAD z114fpgxlrdisk

## Nettoyant ligne d'eau gel **A**



Bidon 1 kg z246f783000010  
Bidon 5 kg z246f783000050  
Bidon 10 kg z246f783000100  
Bidon 25 kg z246f783000250

## Hexagom, éponge magique **C**

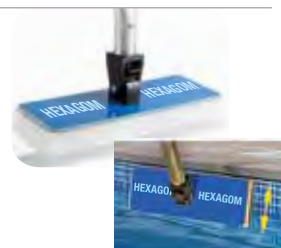

HEXAGOM, la nouvelle grande gomme magique multi-surfaces. Nettoyez efficacement tâches et salissures incrustées sur les parois, fond de piscine et ligne d'eau. Mousse haute densité comparée à la plupart de la concurrence.  
**C** Tête de balai XL z114fpgxlr20  
**C** Gom XL z114fpgxlr60  
**C** Gom L z188f250.100.100

Nettoyage manuel



## Hexagun, pistolet chlore **F**



Chlore HEXAGUN est un système simple et efficace pour le nettoyage et la désinfection. Il peut être utilisé partout et sur toutes les surfaces qui peuvent résister à l'eau.

**F** Hexagun 70 PPM z115fsws-sp-70  
**F** Hexagun 250 PPM z115fsws-sp-250  
**F** Pack 8 tablettes z115fswst-01-08

## Flexi pro black **F**



Tuyau d'arrosage extensible. ø22 mm antiville.

**F** 15 m z188f475.500.015  
**F** 30 m z188f475.500.030

## Centrale de nettoyage 2 produits **F**



Pistolet anti choc type dinga **F**  
Pistolet multijet.  
Gachette de blocage.  
z153f180691

Destinée au nettoyage journalier des sols et surfaces. Installation simple, se raccorde directement à un robinet, fonctionne sans électricité. Permet un mélange efficace grâce aux 14 buses calibrées de couleur.

**F** Centrale murale z237fcep2150apa00000  
**F** Chariot seul pour modèle proposé z237flb99.chm.sb10

Autres modèles, nous consulter

## Chariot de ménage TM 2815W **F**



Seau eau propre 28 litres.  
Seau eau sale 15 litres.  
Dimensions: H.82 x L.41 x P.125 cm.

z236f629196

Autres modèles, nous consulter

Photos non contractuelles.

# Idéal pour nettoyage **sols piscines**



Photos non contractuelles.



## Autolaveuses

Brosse en option  
z236f606108



Largeur de travail	ø 35 cm	ø 40 cm	ø 40 cm	ø 45 cm	Poids 7,1 kg.
Source de courant	220-240 V / 50-60 Hz	12 V	24 V	24 V	Puissance 1200 W.
Puissance/ nettoyage	- / 150 tours/min	250 W/ 150 tours/min.	400 W/ 150 tours/min.	400 W/ 100 tours/min.	Volume d'air 40 litres/ seconde.
Chargeur/ autonomie	—	Inclus/ 50 min.	Inclus/ 35 - 45 min.	Inclus/ 2h.	Seau eau propre 9L.
Poids	18,5 kg	27 kg	40 kg	90 kg	Dimensions :
Rendement surface	1100 m <sup>2</sup> /h	1400 m <sup>2</sup> /h	1400 m <sup>2</sup> /h	1600 m <sup>2</sup> /h	35,5 x 35,5 x 51 cm
Brossage	Brosse nylon ou pad	Brosse nylon ou pad	Brosse nylon ou pad	Brosse nylon ou pad	z236f838129
Réservoir d'eau	10 L	10 L	18/ 18 L	30/ 30 L	
Références	z236f704490	z275h27-400-40601244	z236f903966	z236f903608	
Prix HT	Sans brosse				

Nettoyage manuel



## Rotobrosses vapeurs



Largeur des brosses	280 mm	350 mm	320 mm	
Source de courant	220-240 V / 50-60 Hz	220-240 V / 50-60 Hz	Batterie lithium 36 V 50-60 Hz	
Puissance/ vitesse brossage	1000 W/ 650-750 trs/mn	1000 W/ 650-750 trs/mn	350 W/ 500 tours/min.	
Poids	27 kg	27 kg	15 kg (vide)	
Rendement surface	180 m <sup>2</sup> /h	180 m <sup>2</sup> /h	1500 m <sup>2</sup>	
Brossage	2 brosses ø 10 cm nylon	2 brosses ø 10 cm nylon	2 brosses ø 10 cm nylon	
Réservoir détergent/récupération	4,2/ 2,8 L	6/ 3,5 L	4/ 6 L	
Dimensions (LxPxH)	34 x 43 x 24 cm (hors timon)	42 x 43 x 24 cm (hors timon)	41 x 49 x 112 cm (avec timon)	
Références	z236f340875045	z236f420875045	z236f381303601	
Prix HT				

Brosses rouleaux  
en option



Plusieurs modèles, nous consulter

Contrat de maintenance possible dès l'achat de la machine. Photos non contractuelles.



## Pour bien choisir...

- Bassin unique ou multi bassins
- Autonome ou accompagné
- Mobile ou fixe
- Fréquence d'utilisation

### Usage intensif

### Usage régulier

### Fauteuil

**Mobile**



PAGE 60

**unikart**  
design



PAGE 62

**unikart**  
classic



PAGE 64-65

Photos non contractuelles.

# L'accès pour tous partout

Mise à l'eau PMR

## Hydraulique



PAGE 66 et 69 **injet**

## Potence



PAGE 68 **ifix**

## Motorisé



PAGE 65 et 69 **SRSmith**

**Fixe**

Photos non contractuelles.



# La piscine accessible



FLASHEZ POUR VOIR LA VIDÉO

## UNIKART DESIGN 300



Version motorisée disponible en avril 2019

Contre poids ajustable

Repose tête réglable

Acoudoirs réglables

136 MAXI

Roulette pivotante 360° avec frein

Avec tapis de freinage bord de bassin



Photos non contractuelles.

**BREVET  
MONDIAL**



Mise à l'eau PMR simplifiée

Approuvé par l'Apave

Pas de moteur, disponibilité immédiate

Systeme de pantographe pour une sécurité parfaite

Répond à la norme n°2006/42/CE



Mise à l'eau PMR

**N°1  
en France !**

**UN  
SYSTÈME  
UNIQUE**

**unikart**  
design

## Mobile

**USAGE  
RÉGULIER**

**USAGE  
INTENSIF**

### Caractéristiques

Charge de levage maxi  
Poids avec contre poids  
Alimentation  
Roues arrières  
Roues avant  
Dimensions (LxPxH)  
Chariot/ Siège  
Système  
Niveau bas du siège  
Références  
Prix HT (TVA réduite 5,5%)

### Unikart Design manuel 300 A

Jusqu'à 136 kg  
365 kg  
Aucune  
Pivotantes freinées  
Roues pleines  
80 x 120 x 170 cm  
Inox peint/ Polypropylène  
Pantographe  
90 cm  
xuni310n000

### Unikart Design motorisé 300 XD A

Jusqu'à 136 kg  
365 kg  
Batterie 24 volts  
Pivotantes freinées  
Roues pleines  
80 x 120 x 170 cm  
Inox peint/ Polypropylène  
Pantographe (vérin motorisé)  
75 cm  
xunim31n000



Option harnais tétraplégique A  
Attaches tête, thorax, poignets, hanches  
qqk001n000

Photos non contractuelles.

**unikart**  
classic



FLASHEZ POUR VOIR LA VIDÉO



**136**  
MAXI



**3**  
choix possibles

**NOUVEAU !**  
Télécommande étanche

**USAGE RÉGULIER**

UNIKART à treuil  
**MANUEL**



**USAGE INTENSIF**

UNIKART XD sur  
**BATTERIE**

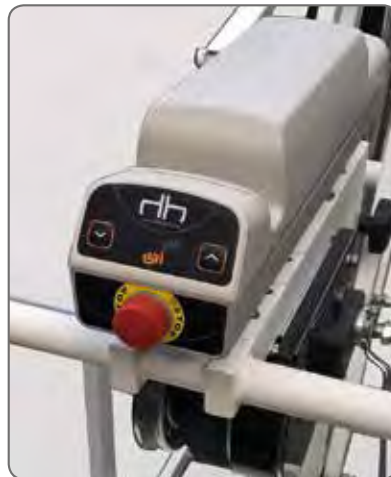

**USAGE INTENSIF**

UNIKART à vérin via  
**ALIM 24V**



Photos non contractuelles.

**BREVET  
MONDIAL**



# L'accès pour tous, sans **installation**



Mise à l'eau PMR



Caractéristiques

Unikart Classic manuel **A**

Unikart Classic motorisé XD **A**

Unikart Classic motorisé secteur **A**

**unikart**  
classic

## Mobile

Charge de levage maxi  
Poids avec contre poids  
Alimentation  
Roues arrière  
Roues avant  
Dimensions (LxPxH)  
Chariot/ Siège  
Système  
Niveau bas du siège  
Garantie  
Références  
Prix HT (TVA réduite 5,5%)



Jusqu'à 136 kg  
260 kg  
Aucune  
Pivotantes freinées  
Roues pleines  
80 x 120 x 170 cm  
Inox peint/ polypropylène  
Pantographe (treuil)  
80 cm  
2 ans  
xunin008



Jusqu'à 136 kg  
260 kg  
Batterie 24 volts  
Pivotantes freinées  
Roues pleines  
80 x 120 x 170 cm  
Inox peint/ polypropylène  
Pantographe (vérin motorisé)  
65 cm  
2 ans  
xunimpn00

**NOUVEAU!**



Jusqu'à 136 kg  
260 kg  
110 v-240 v / 24 vdc  
Pivotantes freinées  
Roues pleines  
80 x 120 x 170 cm  
Inox peint/ polypropylène  
Pantographe (vérin motorisé)  
65 cm  
2 ans  
xunimpn00s

Photos non contractuelles.



# Un produit pour chaque **besoin**



Idéal pour  
les WC PMR

Caractéristiques

Fauteuil Unikart 50 D

Fauteuil Unikart 100 D

Fauteuil Unikart 200 F

Bouton panique mural PMR A

## Fauteuil

Roues  
flottantes !



Occasionnel  
Jusqu'à 130 kg  
25 kg  
Aucune  
Gonflables  
—  
80 x 95 x 110 cm  
Inox marine/ Tissu polyester  
xuni050n000



Occasionnel  
Jusqu'à 100 kg  
9 kg  
Aucune  
Gonflables  
—  
97 x 93 x 93 cm  
Inox marine/ Tissu polyester  
z190ffclem.01



Régulier  
Jusqu'à 130 kg  
14 kg  
Aucune  
Freinées  
Pleine  
126 x 67 x 40 cm  
Aluminium/ Mousse  
xuni200n000



Alimentation pile 3,2 V.  
Protection IP 65.  
Portée 150 m. Étanche.  
Autonomie 18 mois.  
Dimensions :  
100 x 65 x 40 mm.

egs002n001

Photos non contractuelles.



## Caractéristiques

### Unikart Swim **D**

### Unikart Pool lift **D**

### Unikart Pal lift 360° **D**

# Mobile

Fonction  
Charge de levage maxi  
Poids  
Alimentation  
Roues arrière  
Roues avant  
Dimensions (LxPxH)  
Chariot/ Siège  
Système  
Course du siège  
Références  
Prix HT (TVA réduite 5,5%)

#### Descente motorisée design

Jusqu'à 136 kg  
140 kg  
2 batteries 2x18A  
2  
2  
125 x 64 x 151 cm  
Alu/acier inoxydable  
Motorisé  
112 cm  
z189fi-swim

#### Autotracté/Descente motorisée

Jusqu'à 145 kg  
260 kg  
Batterie 24 volts  
2  
2  
70 x 70 x 170 cm  
Acier inoxydable  
Motorisé  
150 cm  
z136fpp(01t)

#### Rotation & descente motorisée

Jusqu'à 136 kg  
457 kg  
Batterie 24 volts  
2  
2  
72 x 249 x 168 cm  
Alu/acier inoxydable/rotomoulé  
Motorisé  
138 cm  
z797f202-0000eu

**136**  
MAXI

**145**  
MAXI

**136**  
MAXI



**SR Smith**

**AUTONOME !**

**Version spa  
page 113**



Mise à l'eau PMR

## Caractéristiques

### Fauteuil de baignade **F**

### Fauteuil Uniblue **F**

### Fauteuil de douche **F**

### Bâche pour Unikart **C**

# Fauteuil

Usage  
Charge de levage maxi  
Poids  
Alimentation  
Roues arrière  
Roues avant  
Dimensions (LxPxH)  
Structure/ Siège  
Références  
Prix HT (TVA réduite 5,5%)

Régulier  
Jusqu'à 113 kg  
27 kg  
Aucune  
Gonflables ø41 cm  
1  
107 x 152 x 127 cm  
Aluminium-Inox/ Tissu  
z350fwaterwheels

Régulier  
Jusqu'à 130 kg  
22 kg  
Aucune  
2 grandes  
2 petites  
71 x 95 x 97 cm  
Synthétique  
z842f570800

Intensif  
Jusqu'à 150 kg  
20 kg  
Aucune  
2  
2  
67 x 82 x 105 cm  
100% thermoplastique  
z200f715025

**Spéciale  
douche  
et toilettes !**

Dimensions (LxPxH) :  
67 x 70 x 118 cm

ka0292n000



**113**  
MAXI



**130**  
MAXI



**150**  
MAXI



Photos non contractuelles.



# Un usage autonome



FLASHEZ POUR VOIR LA VIDÉO

**unijet**

Fixe mais mobile !

**UNIJET**  
ÉLÉVATEUR  
HYDRAULIQUE

Descente et montée autonome

180°

Siège coque rigide





Poignée de commande autonome, pression minimum de 3 bars

Repose-pieds en option

Fixation molette de sécurité dans le sol

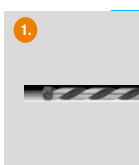
  
120  
MAXI

**Comment installer la douille chimique en 5 étapes :**

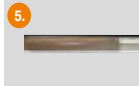
1.  1. Percer et nettoyer le trou. (Diamètre 10 mm) à 40 cm minimum du rebord.
2.  2. Insérer l'ampoule résine.
3.  3. Enfoncer la mèche avec l'embout fixé sur la perceuse. (Pas de marteau).
4.  4. Nettoyer le surplus de résine.
5.  5. Plaquer et serrer. Laisser sécher 1h avant utilisation.



Photos non contractuelles.





Le siège fait une rotation à 180° sur son axe

Modèle Unijet approuvée par l'Apave

Fonctionne avec la force de l'eau dans le piston

Idéal pour piscine à débordement

Répond à l'obligation légale n°2006/42/CE

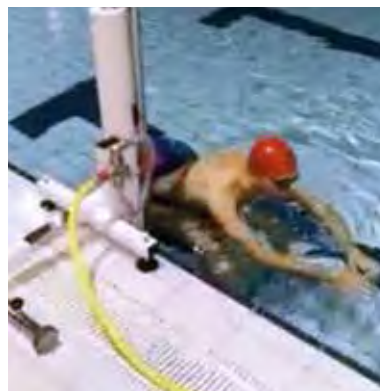
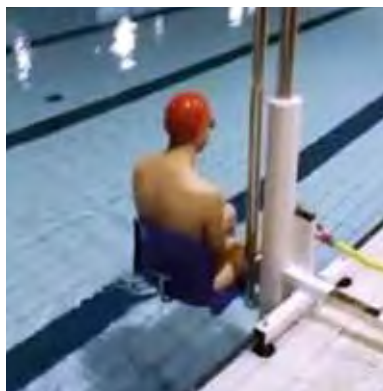

**unijet**

Mise à l'eau PMR

## Fixe

Pour optimiser l'emplacement de votre Unijet, nous consulter



### Caractéristiques

#### Sens et degré de rotation

- Charge de levage maxi
- Poids
- Pression minimum
- Alimentation
- Structure/ Siège
- Dimensions (LxPxH)
- Niveau bas du siège
- Profondeur de bassin
- Fixation
- Références
- Prix HT (TVA réduite 5,5%)
- Option repose-pieds démontable **A**
- Références
- Prix HT (TVA réduite 5,5%)

### Élévateur Unijet **A**

- À droite 180°**
- Jusqu'à 120 kg
- 55 kg
- 3 bars minimum (eau de ville)
- Hydraulique
- Inox 316L peint/ Coque rigide
- 70 x 70 x 170 cm
- 120 cm
- Minimum 1m
- Carottage (cheville chimique fournie)
- xujetn001
- kj0015n000

### Élévateur Unijet **A**

- À gauche 150°**
- Jusqu'à 120 kg
- 55 kg
- 3 bars minimum (eau de ville)
- Hydraulique
- Inox 316L peint/ Coque rigide
- 70 x 70 x 170 cm
- 120 cm
- Minimum 1m
- Carottage (cheville chimique fournie)
- xujettppn001
- kj0022n000

Photos non contractuelles.

**unifix**



**Modèle ECO !**

**UNIFIX  
ÉLÉVATEUR  
À VÉRIN**

**150  
MAXI**



**Siège dur en option**

**Siège dur en option**

Structure en inox,  
coque en plastique  
Références z190fsp.04  
Prix HT

**USAGE RÉGULIER**

UNIFIX à vérin  
**MANUEL**



**USAGE INTENSIF**

UNIFIX XD sur  
**BATTERIE**



**USAGE INTENSIF**

UNIFIX à vérin motorisé  
**AUTONOME**



Photos non contractuelles

# Pour piscine et Spa

GARANTIE  
**2 ANS**



**10 ANS**  
INDICE  
DE DURÉE  
DE VIE

## Caractéristiques

### Unifix manuel **D**

### Unifix motorisé XD **F**

### Unifix autonome **F**

**unifix**

## Fixe

Usage  
Charge de levage maxi  
Poids  
Alimentation  
Dimensions (LxPxH)  
Chariot/ Siège  
Système  
Course du siège  
Références  
Prix HT (TVA réduite 5,5%)  
Références  
Prix HT (TVA réduite 5,5%)  
Références  
Prix HT (TVA réduite 5,5%)

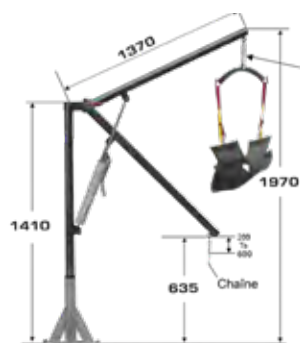

**150**  
MAXI

Régulier  
Jusqu'à 150 kg  
50 kg  
Aucune  
137 x 30 x 141 cm  
Acier galvanisé/ hamac ou siège  
Manuel  
130 cm  
Platine z190fph01-3  
Potence seule  
Carottage z190fph01-2  
Potence seule  
z190fha02-1  
Hamac en option

**NOUVEAU!**



Intensif  
Jusqu'à 150 kg  
60 kg  
2 batteries  
132 x 30 x 152,5 cm  
Acier galvanisé/ hamac ou siège  
Motorisé  
140 cm  
Platine z190fpv01-3  
Potence seule  
Carottage z190fpv01-2  
Potence seule  
z190fha02-1  
Hamac en option

**136**  
MAXI



Autonome  
Jusqu'à 136 kg  
60 kg  
Batterie 24 volts  
211 x 47 x 140 cm  
Alu/acier inoxydable/ Rotomoulé  
Vérin électrique  
122 cm  
z797f310-0000eu  
Complet  
Version spa P.113  
z797f310-0000ceu  
Grande hauteur

## Caractéristiques

### Élévateur autonome **■**

### Plateforme autonome **■**

### Escalier inox **■**

## Fixe

Usage  
Charge de levage maxi  
Poids  
Alimentation  
Dimensions (LxPxH)  
Matière  
Système  
Course du siège  
Références  
Prix HT (TVA réduite 5,5%)



Autonome  
Jusqu'à 120 kg  
—  
Hydraulique  
77 x 103 x 289 cm  
Acier inoxydable  
Hydraulique  
117 cm  
NC



Autonome  
Jusqu'à 150 kg  
—  
Hydraulique  
—  
Inox 316L  
Hydraulique  
—  
NC



Régulier  
—  
—  
Batterie  
—  
Acier inoxydable  
—  
NC

Photos non contractuelles

# Hexagone, la plus grande gamme

## Caractéristiques

### Unikart Classic manuel A

### Unikart Classic motorisé XD A

### Unikart Classic motorisé secteur A

### Unikart Design 300 A



Usage
<b>Charge de levage maxi</b>
Poids
Roues arrières
Roues avant
Structure
Siège
Système
Niveau bas du siège
Alimentation
Dimensions (L x P x H)
<b>Prix HT (TVA réduite 5,5%)</b>
Numéro de page

Régulier
<b>136 kg</b>
260 kg (avec contre poids)
Pivotantes freinées
Roues pleines
Inox peint
Polypropylène
Pantographe
80 cm
Aucune
80 x 120 x 170 cm
62

Intensif
<b>136 kg</b>
260 kg (avec contre poids)
Pivotantes freinées
Roues pleines
Inox peint
Polypropylène
Pantographe (Vérin motorisé)
55 cm
Batterie 24 volts
80 x 120 x 170 cm
62

Intensif
<b>136 kg</b>
260 kg (avec contre poids)
Pivotantes freinées
Roues pleines
Inox peint
Polypropylène
Pantographe (Vérin motorisé)
55 cm
110 v-240 v / 24 vdc
80 x 120 x 170 cm
62

Régulier
<b>136 kg</b>
365 kg (avec contre poids)
Pivotantes freinées
Roues pleines
Inox peint
Polypropylène
Pantographe
90 cm
Aucune
80 x 120 x 170 cm
60

## MISE À L'EAU FIXE

## Caractéristiques

### Unijet A

### Unifix manuel F

### Unifix motorisé XD F

### Unifix autonome F

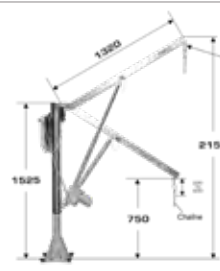

Usage
<b>Charge de levage maxi</b>
Poids
Roues arrières
Roues avant
Structure
Siège
Système
Niveau bas du siège
Alimentation
Dimensions (L x P x H)
<b>Prix HT (TVA réduite 5,5%)</b>
Numéro de page

Autonome
<b>120 kg</b>
55 kg
2
—
Inox 316L peint
Coque rigide
Hydraulique (3 bars mini)
120 cm
Hydraulique
70 x 70 x 170 cm
66

Régulier
<b>150 kg</b>
50 kg
—
—
Acier galvanisé
Hamac ou siège
Manuel
130 cm
Aucune
137 x 30 x 141 cm
68

Intensif
<b>150 kg</b>
60 kg
—
—
Acier galvanisé
Hamac ou siège
Motorisé
140 cm
2 batteries
132 x 30 x 152,5 cm
68

Autonome
<b>136 kg</b>
60 kg
—
—
Aluminium/ Acier inoxydable
Rotomoulé
Vérin électrique
122 cm
Batterie 24 volts
211 x 47 x 140 cm
69

La garantie est de 2 ans pièces et main d'oeuvre et déplacement sur site. (Hors consommables). Photos non contractuelles.

# de mise à l'eau PMR du marché

## MISE À L'EAU MOBILE

### Unikart Design motorisé 300 XD A



Intensif
<b>136 kg</b>
365 kg (avec contre poids)
Pivotantes freinées
Roues pleines
Inox peint
Polypropylène
Pantographe (Vérin motorisé)
65 cm
Batterie 24 volts
80 x 120 x 170 cm
60

### Unikart Swim D



Intensif
<b>136 kg</b>
140 kg
2
2
Alu/ Acier inoxydable
—
Motorisé
112 cm
2 batteries 2x18A
125 x 64 x 151 cm
65

### Unikart Pool lift D



Intensif
<b>145 kg</b>
260 kg
2
2
Acier inoxydable
—
Motorisé
150 cm
Batterie 24 volts
70 x 70 x 170 cm
65

### Unikart Pal lift 360° D

Version spa P.113



Autonome
<b>136 kg</b>
457 kg
2
2
Alu/ Acier inoxydable
Rotomoulé
Motorisé
138 cm
Batterie 24 volts
72 x 249 x 168 cm
65

## FAUTEUILS DE MISE À L'EAU, DOUCHE, BAIGNADE

### Fauteuil Unikart 50 D



Occasionnel
<b>130 kg</b>
45 kg
Gonflables
—
Inox marine
Tissu polyester
—
—
80 x 95 x 110 cm
64

### Fauteuil Unikart 100 D



Occasionnel
<b>100 kg</b>
9 kg
Gonflables
—
Inox marine
Tissu polyester
—
—
97 x 93 x 93 cm
64

### Fauteuil Unikart 200 F



Régulier
<b>130 kg</b>
14 kg
Freinées
Pleine
Aluminium
Mousse hydrophobe
—
—
126 x 67 x 40 cm
64

### Fauteuil Uniblue F



Régulier
<b>130 kg</b>
22 kg
2 grandes
2 petites
Synthétique
Synthétique
—
—
71 x 95 x 97 cm
65

### Fauteuil de douche F



Intensif
<b>150 kg</b>
20 kg
2
2
100% thermoplastique
100% thermoplastique
—
—
67 x 82 x 105 cm
65

### Fauteuil de baignade F



Régulier
<b>113 kg</b>
27 kg
Gonflables ø41 cm
1
Aluminium-Inox
Tissu
—
—
107 x 152 x 127 cm
65

La garantie est de 2 ans pièces et main d'oeuvre et déplacement sur site. (Hors consommables). Photos non contractuelles.



## Pour bien choisir...

- Bassin extérieur ou intérieur
- Taille du bassin
- Budget
- Chaise ou plateforme

### Chaises



PAGE 74

**HEXA  
CHAIR**

### Plateformes



PAGE 76

**MALIBU**

### Secours



PAGE 78

Photos non contractuelles.



# Tout pour le **Maître-Nageur**



Maître-Nageur

## Sécurité



PAGE 80

## Lignes d'eau



PAGE 86

## Jeux



PAGE 88

Photos non contractuelles.

**HEXA  
CHAIR**



# Un maître-nageur bien assis **est heureux**



Chaise officielle des Maître-nageurs américains

Robuste avec double marche antidérapante

Idéal pour le dos, assise confort

Support pour parasol et bouteille

4 tailles disponibles



Photos non contractuelles.

Caractéristiques

Hexa chair 1 marche **F**

Hexa chair 2 marches **F**

Hexa chair 3 marches **F**

Hexa chair 4 marches **F**

**HEXA  
CHAIR**

**Chaises  
Premium**

Poids  
Hauteur d'assise  
Dimensions (LxPxH)  
Matériau  
Références  
Prix HT



35 kg  
80 cm  
75 x 80 x 140 cm  
Polypropylène recyclé  
z093flg505w



50 kg  
100 cm  
80 x 105 x 155 cm  
Polypropylène recyclé  
z093flg510w



70 kg  
127 cm  
90 x 140 x 180 cm  
Polypropylène recyclé  
z093flg515w



86 kg  
152 cm  
105 x 170 x 210 cm  
Polypropylène recyclé  
z093flg517w



Caractéristiques

4 marches **F**

5 marches **F**

6 marches **F**

**HEXA  
CHAIR**

**Chaises  
Optima**

Poids  
Hauteur d'assise  
Siège  
Matériau  
Références  
Prix HT



15 kg  
2 m  
PVC  
Aluminium  
z569h505-4



20 kg  
2,18 m  
PVC  
Aluminium  
z569h505-5



25 kg  
2,36 m  
PVC  
Aluminium  
z569f505



**Parasol pour MNS **F****

- Tissu spécial 100% acrylique.
- ø 180 cm, hauteur 140 cm
- Manche en aluminium ø 40 mm

**F** Sans logo  
z241f90/10d180-11

**F** Avec logo Hexagone  
z241h90/10d180-11-n001

Photos non contractuelles.



# La nouvelle tour de contrôle



## MALIBU



2 supports rangement porte parasol

Crochet porte bouée

Siège pivotant à 360°, grande visibilité

Supports parasol

8 pieds de stabilité

3 marches antidérapantes



Photos non contractuelles.

Pour parc aquatique, plage, camping, multi bassins

Robuste, fabriquée en plastique recyclé

Peut être utilisée assis ou debout

Chaise pivotante avec visualisation 360°

Support pour parasol, bouteille et bouée



Caractéristiques

Plateforme Malibu **D**

Plateforme Friedel **D**

Plateforme Friedel + **D**

Plateforme Hexa chair **D**

**MALIBU**

**FRIEDEL**  
PLATEFORME

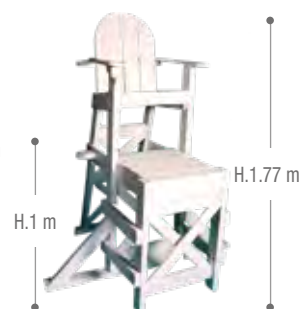

Charge maxi  
Poids  
Hauteur d'assise  
Dimensions (LxPxH)  
Matériau  
Références  
Prix HT

180 kg  
75 kg  
150 cm  
137 x 125 x 170 cm  
Polypropylène recyclé  
z093flgpf50w

180 kg  
60 kg  
150 cm  
120 x 170 x 170 cm  
Acier inoxydable/ Bois marine  
i00001n000

180 kg  
80 kg  
150 cm  
170 x 170 x 220 cm  
Acier inoxydable/ Bois marine  
NC

180 kg  
70 kg  
150 cm  
121 x 150 x 177 cm  
Polypropylène recyclé  
z093fmlg520w

Photos non contractuelles.

## Secours

Bouée plastique **E** Coffre à bouée sur poteau **F** Coffre à bouée mural **F** Perche de secours **F** Tube de sauvetage **F** Bouée Maître-nageur **F**



En polypropylène.  
**E** ø 60 cm. 1,3 kg.  
z268f5b0010120

**E** ø 75 cm. 2,5 kg.  
z569f722



Coffre seul. Peut contenir une bouée (non incluse).

**F** ø 60 cm.  
z134hsvtcf600pt

**F** ø 75 cm.  
z134hsvtcf750pt



Coffre seul. Peut contenir une bouée (non incluse).

**F** ø 60 cm.  
z134hsvtcf600mr

**F** ø 75 cm.  
z134hsvtcf750mr



Anneau aluminium anodisé.  
Longueur 3m.

z569f903



En mousse recouvert de vinyl.  
127 cm de long

z464fboutub



En plastique rouge.  
Dim.: 31,7 x 21,2 cm

z297f96051



## Communication

Talky walky motorola T60 **F**

Mégaphone **F**

Sifflet **A**

Cloche **F**



Jusqu'à 8 km de portée



Connecté lors de vos déplacements jusqu'à 8 kms de portée (selon terrain).

Appareil sous licence avec un écran LCD, 8 canaux.

Le lot de 2 z701fmot60



Porte-voix + sirène.  
Fourni sans piles.

z569f7566



Sifflet à bille en plastique.

z354f93741



Cloche à moulure fixe.

z820f21.530.00

Photos non contractuelles.

# Signalétique



En PVC rigide **A**  
30 x 30 cm



En adhésif **A**  
30 x 30 cm



**Bienvenue**

PVC rigide zs0016n000  
Adhésif zs0052n000



**Caisse**

PVC rigide zs0014n000  
Adhésif zs0050n000



**Entrée**

PVC rigide zs0017n000  
Adhésif zs0053n000



**Sortie**

PVC rigide zs0018n000  
Adhésif zs0054n000



**Vestiaire collectif**

PVC rigide zs0024n000  
Adhésif zs0060n000



**Vestiaire femme**

PVC rigide zs0022n000  
Adhésif zs0058n000



**Vestiaire homme**

PVC rigide zs0023n000  
Adhésif zs0059n000



**Toilettes femme**

PVC rigide zs0019n000  
Adhésif zs0055n000



**Toilettes handicapé**

PVC rigide zs0021n000  
Adhésif zs0057n000



**Toilettes homme**

PVC rigide zs0020n000  
Adhésif zs0056n000



**Petit bain**

PVC rigide zs0005n000  
Adhésif zs0077n000



**Grand bain**

PVC rigide zs0007n000  
Adhésif zs0043n000



**Pataugeoire**

PVC rigide zs0006n000  
Adhésif zs0042n000



**Surveillance**

PVC rigide zs0038n000  
Adhésif zs0074n000



**Espace détente**

PVC rigide zs0008n000  
Adhésif zs0044n000



**Hammam**

PVC rigide zs0009n000  
Adhésif zs0045n000



**Sauna**

PVC rigide zs0010n000  
Adhésif zs0046n000



**Maîtres nageurs**

PVC rigide zs0011n000  
Adhésif zs0047n000



**Local matériel**

PVC rigide zs0015n000  
Adhésif zs0051n000



**Local technique**

PVC rigide zs0013n000  
Adhésif zs0049n000



**Infirmerie**

PVC rigide zs0012n000  
Adhésif zs0048n000



**Interdit**

PVC rigide zs0039n000  
Adhésif zs0075n000



**Douche obligatoire**

PVC rigide zs0026n000  
Adhésif zs0062n000



**Bonnet obligatoire**

PVC rigide zs0025n000  
Adhésif zs0061n000



**Pédiluve obligatoire**

PVC rigide zs0027n000  
Adhésif zs0063n000



**Ne jamais laisser...**

PVC rigide zs0037n000  
Adhésif zs0073n000



**Ne pas courir**

PVC rigide zs0032n000  
Adhésif zs0068n000



**Ne pas fumer**

PVC rigide zs0034n000  
Adhésif zs0070n000



**Ne pas manger...**

PVC rigide zs0036n000  
Adhésif zs0072n000



**Ne pas plonger**

PVC rigide zs0033n000  
Adhésif zs0069n000



**Ne pas pousser**

PVC rigide zs0031n000  
Adhésif zs0067n000



**Pas de bermuda**

PVC rigide zs0029n000  
Adhésif zs0065n000



**Pas de chaussure**

PVC rigide zs0028n000  
Adhésif zs0064n000



**Pas de musique**

PVC rigide zs0035n000  
Adhésif zs0071n000



**Pas de téléphone**

PVC rigide zs0030n000  
Adhésif zs0066n000



**Texte bleu**

**Profondeur bassin **E****

Plaque 1 face 600 x 100 mm  
0.30 m z569f4119n030  
0.60 m z569f4119n060  
1.30 m z569f4119n130  
1.70 m z569f4119n170  
2.50 m z569f4119n250

Photos non contractuelles.

# Systeme de communication interne

## sécu-relais\*



FABRICATION HEXAGONE

Un kit radio «sécu-relais» pour un avertissement d'urgence dans tout l'établissement, entre vous et les usagers.

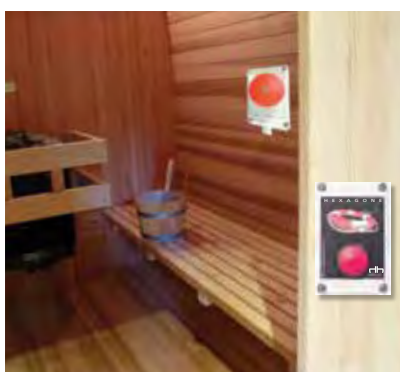

**Bouton  
panique  
radio**



Configurez  
votre système  
d'alerte page 82.

**Systeme de reseau d'alerte sans fil**

**Bouton IP65 ou radiocommande anti panique IP68**

**Boîtier de réception sonore et lumineux**

**Installation rapide et facile**

**Protégé par brevet international**

\*Systeme de communication à caractère informatif exclusivement. Ne peut se substituer à une alarme ou tout autre moyen de surveillance.

Photos non contractuelles.





Caractéristiques

## Bouton pour usager

Alimentation  
Protection  
Portée  
Étanche  
Autonomie  
Dimensions  
Références  
Prix HT

Bouton panique standard mural **A**

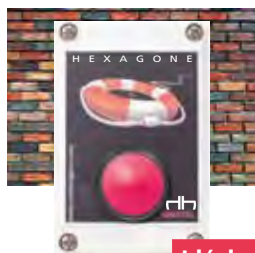

Pile 3,2 V  
IP 65  
150 m  
Oui  
18 mois, pile 1/2AA lithium, 3.6V  
100 x 65 x 40 mm  
egs002n001

**Idéal pour zones non surveillées**

Bouton panique spécial sauna **A**



**Résiste à 110° !**

Pile 3,2 V  
IP 65  
150 m  
Oui  
18 mois, pile 1/2AA lithium, 3.6V  
100 x 65 x 40 mm  
Bouton intérieur + bouton extérieur  
egs004n000 + egs005n001

Caractéristiques

## Bouton pour équipe piscine

Alimentation  
Protection  
Portée  
Étanche  
Autonomie  
Dimensions  
Références  
Prix HT

Bouton panique avec annonce **A**



**Fixe pour maîtres nageurs, caissières**

Pile 3,2 V  
IP 65  
150 m  
Oui  
18 mois, pile 1/2AA lithium, 3.6V  
100 x 65 x 40 mm  
egs003n001

Radiocommande multi-zone **A**



**Mobile pour les agents d'entretiens, techniciens**

Pile 3,2 V  
IP 68  
150 m  
Oui  
18 mois, pile 1/2AA lithium, 3.6V  
118 x 68 x 37 mm  
egs001n000

Caractéristiques

## Centrale de réception zone

Alimentation  
Protection  
Portée  
Étanche  
Alimentation optionnelle  
Dimensions  
Références  
Prix HT

Boîtier led et haut parleur **A**



**Affiche la zone du bouton déclenché**

Prise 220 V  
IP 65  
150 m  
Oui  
Panneaux solaires  
254 x 180 x 90 mm  
eks001n000

Répéteur du signal Spartel **A**



**Traverse les murs !**

Prise 220 V  
IP 66  
100 m  
Oui  
-  
180 x 94 x 60 cm  
eks005n000 (simple) - eks006n000 (traversée mur)  
**A** **A**

Photos non contractuelles.

# Où installer le système d'aler

EXEMPLES D'IMPLANTATIONS POSSIBLES		BASSIN 1 (principal)	BASSIN 2 (pataugeoire)	BASSIN 3 (Extérieur)
SITUATION URGENCE USAGER		ZONE 1	ZONE 2	ZONE 3
<b>Bouton PANIQUE client</b>	 <b>Bouton PANIQUE SAUNA</b> <b>Avertir</b> dans un sauna ou hammam non surveillé lors d'un malaise...			
	 <b>Bouton PANIQUE CHUTE</b> <b>Avertir</b> au bord du bassin lors d'une glissade ou d'une chute...			
	 <b>Bouton PANIQUE PMR</b> <b>Avertir</b> au bord du bassin lors d'un problème accès PMR...			
	 <b>Bouton PANIQUE ISOLÉ</b> <b>Avertir</b> lorsqu'une personne est dans une zone sans surveillance, isolée...			
SITUATION D'URGENCE ÉQUIPE PISCINE		ZONE 1	ZONE 2	ZONE 3
<b>Bouton ALERTE Staff</b>	 <b>ALERTE SAUVETAGE</b> <b>Avertir</b> au bord du bassin lors d'une procédure de sauvetage...			
	 <b>ALERTE INCIVILITÉ</b> <b>Avertir</b> lors d'incivilité pour demander de l'aide...			
	 <b>ALERTE CAISSE</b> <b>Avertir</b> à la caisse ou à l'accueil lors d'une agression...			
	 <b>ALERTE TECHNIQUE</b> <b>Avertir</b> dans le local technique en cas de chute ou intoxication...			
CENTRALE HAUT PARLEUR D'AFFICHAGE DE ZONE		ZONE 1	ZONE 2	ZONE 3
	<b>1 boîtier de réception lumineux et sonore à mettre où vous le souhaitez pour être averti.</b> (Le boîtier affiche le numéro du bouton panique qui vient d'être déclenché et émet des sons pour avertir l'ensemble de l'établissement).			

Photos non contractuelles.

# te sécu-relais SPARTEL ?



VESTIAIRE 1	VESTIAIRE 2	CAISSE	SAUNA WELNESS	LOCAL TECHNIQUE	BUREAU
ZONE 4	ZONE 5	ZONE 6	ZONE 7	ZONE 8	ZONE 9
ZONE 4	ZONE 5	ZONE 6	ZONE 7	ZONE 8	ZONE 9
	 Avec annonce personnalisable	 Avec annonce personnalisable			
ZONE 4	ZONE 5	ZONE 6	ZONE 7	ZONE 8	ZONE 9

Photos non contractuelles.

# Une bulle d'air pur dans le



# local MNS

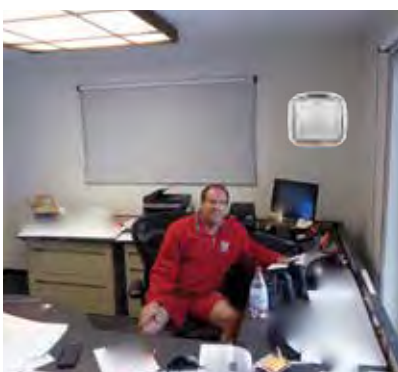

## AIRKLEEN

Fixation au mur facile



TECHNOLOGIE



EnviroSmart™

Avec filtre à charbon pour un air plus sain

### L'air purifiée en 4 étapes

2 La filtration au charbon actif absorbe les odeurs et les COV.

3 Un traitement anti-microbien sur le filtre HEPA prévient le développement de bactéries et moisissures sur le filtre.

1 Un pré-filtre capture et supprime les grosses particules et polluants.

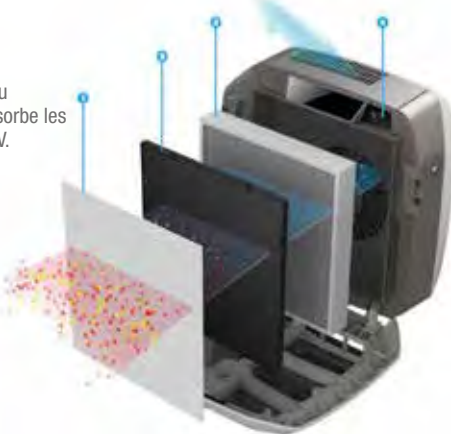

4 La ionisation bipolaire Plasma True charge électriquement les particules de l'air pour faciliter leur filtration.

GARANTIE  
**5 ANS**



Photos non contractuelles.

Élimine 99,7% des particules nocives de l'air

S'adaptent aux pièces fermées

Capture les germes, chloramines et odeurs\*

Système de filtration particules fines\* «HEPA»

Aide à prendre soins des agents soumis à l'air  
ambiant de la piscine au quotidien

\*jusqu'à 0,3 microns



Maître-Nageur

## Caractéristiques

### Purificateur AIRKLEEN M ■

### Purificateur AIRKLEEN L ■

### Purificateur AIRKLEEN XL ■



#### Superficie pièce

Corps

Poids (incluant les filtres)

Puissance électrique

Niveau sonore

Alimentation

Dimensions (L. x P. x H.)

Références

Prix HT

#### Jusqu'à 30 M<sup>2</sup>

Plastique ABS

4,8 kg

70 W

Maxi 64 dB

220-240V, 50/60Hz

348 x 102 x 566 mm

NC

#### Jusqu'à 65 M<sup>2</sup>

Plastique ABS

9,16 kg

100 W

Maxi 67 dB

220-240V, 50/60Hz

533 x 228 x 500 mm

NC

#### Jusqu'à 130 M<sup>2</sup>

Plastique ABS

15,1 kg

166 W

Maxi 68 dB

220-240V, 50/60Hz

881 x 228 x 500 mm

NC

Photos non contractuelles.



**Normes  
FINA !**

**LIGNES  
DE  
NAGE**

**5 coloris : bleu, rouge, blanc, vert et jaune**

**3 diamètres de flotteurs asymétriques en PP**

**Ligne de séparation, entraînement ou compétition**

**Montée sur fil inox AISI316 plastifié ø 6 mm**

**Haute résistance aux agents chimiques & atmosphériques**

**HEXA STAR M**

**ø 85**

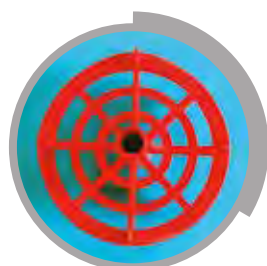

ø 85 mm

**HEXA STAR L**

**ø 120**

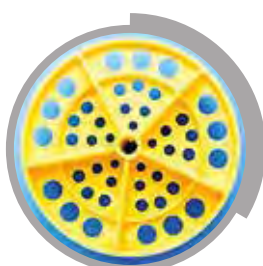

ø 120 mm

**HEXA STAR XL**

**ø 150**



ø 150 mm



Ressort inox  
anti-arrachement conique



Tendeur  
à double filetage



Fil inox  
AISI316  
ø 6mm



Tendeur à cliquet

Photos non contractuelles.

## Caractéristiques



Diamètre disque  
Longueur de ligne  
Flotteurs boules  
Couleurs  
Matériau  
Fil  
Références 25 m  
Prix HT  
Références 50 m  
Prix HT

### Hexa Star M **D**



ø 85 mm  
25 et 50 m  
En PE-HD (7 sur un mètre)  
Bleu, rouge, jaune blanc, vert  
Polypropylène  
Inox ø 6 mm (plastifié)  
**D** z113fgr.31-25mstd  
**D** z113fgr.31-50mstd

### Hexa Star L **D**



ø 120 mm  
25 et 50 m  
En PE-HD (6 sur un mètre)  
Bleu, rouge, jaune blanc, vert  
Polypropylène  
Inox ø 6 mm (plastifié)  
**D** z113fgr.15-25m-std  
**D** z113fgr.15-50m-std

### Hexa Star XL **D**



ø 150 mm  
25 et 50 m  
En PE-HD (6 sur un mètre)  
Bleu, rouge, jaune blanc, vert  
Polypropylène  
Inox ø 6 mm (plastifié)  
**D** z113fgr.24-25m-std  
**D** z113fgr.24-50m-std

Les lignes de nage sont livrées sans tendeur



# Conforme aux réglementations

Maître-Nageur



## Équipements



### Enrouleurs de ligne de nage **B**

En acier inoxydable. Roulettes avec frein.  
L. 1,30m (4 lignes 25 ou 2 lignes 50 m).  
Hexastar M ou L z115fgr9  
L. 1,50m (4 lignes 25 ou 2 lignes 50 m).  
Hexastar XL z115fgr23



### Sac de réception **F**

Sac de réception ligne de nage.

z354f3300093614



### Distributeur de ligne **F**

Idéal pour le nez de margelle des bassins et les flotteurs de lignes de nage.

z197f10111021



### Compteur de longueurs **C**

Aide les nageurs à compter les longueurs pour les compétitions. Châssis en acier inoxydable. Tableaux avec numéros bicolores facile à manipuler.  
z113fgr.38

Photos non contractuelles.



# Une piscine est un jeu

## Apprentissage

### Cage aquatique **F**

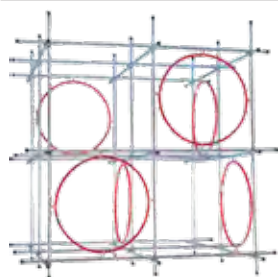

En aluminium peint qualité marine.  
Plusieurs modèles disponibles.

**F** 1,5 x 1,5 m

z569f5530

**F** 2 x 2 m

z569f606

### Ceinture renforcée **F**



Ceinture 4 ou 5 flotteurs.  
Boucle inox.

**F** 4 flotteurs

z569f6924

**F** 5 flotteurs

z569f6925

### Planche **F**



Dimensions : L.40 x P.28 cm.  
Épaisseur 4 cm.

**F** Sans poignées

z569f6940

**F** Avec poignées

z569f6949

### Frites **F**



Ø 8 cm. Pour bébé, aqua gym, éducatif,  
relaxation. Lot de 10.

**F** Rondes

z354f72411

**F** Carrées

z354f7240

### Pull-buoy **F**



140 mm d'épaisseur.  
Forme de 8.  
Antimicrobien, antibactérien.

z569f4291

### Tapis bébé à trous **F**

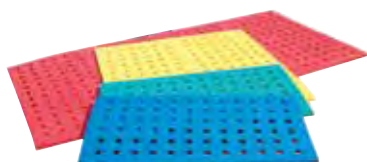

En mousse densité 40 kg/m<sup>3</sup>.

100 x 50 x 1,5 cm

z354f7160

200 x 100 x 4,5 cm

z354f7081

### Paddle **F**



Paddle training élastiques plats. 20 x 13 cm.  
La paire.

Paddle Junior  
z569f1995

Paddle Sénior

z569f1996

### Carapace tortue d'apprentissage **F**



Aide à la  
natation  
innovante

Pour les enfants de 3 à 6 ans pesant 15 à 30  
kg. Ne protège pas contre la noyade. Coquille  
en mousse EVA et gilet en néoprène.  
31 x 25 x 12 cm. Poids 860 gr. Conforme aux  
normes de sécurité EN71 1/2/3 et EN13138.  
NC

Photos non contractuelles.



# Jeux flottant

## Volley ball flottant **A**



En alu.  
Largeur 400 cm.  
z297f96008-1

## Panier de basket flottant **A**



En inox.  
Fixe.  
z297f96007-1

## Panier de basket-ball **A**



En PVC inoxydable  
Avec ancre.  
z297f96007-2

## Cage pour waterpolo **F**



Inox.  
Dimensions : 180 x 90 x 100 cm.  
z297f96012

# Toboggans

## Toboggan Optima **F**



Fibre de verre.  
Dimensions : 233 x 80 x 55 cm.  
Poids : NC.  
z297f96056

## Toboggan éléphant **F**



Fibre de verre et acier inox 316Ti.  
Dimensions : 220 x 100 x 125 cm.  
Poids : environ 160 kg.  
z252hslsdssmb

## Toboggan compact **F**



Fibre de verre et acier inox 316Ti.  
Dimensions : 80 x 170 x 230 cm.  
Idéal pour espace réduit (130 cm).  
z252hslsd55cmp

## Toboggan arc-en-ciel **F**



Fibre de verre et acier inox 316Ti.  
Dimensions : 250 x 65 x 130 cm.  
Poids : environ 140 kg.  
z252hslsdfgrmb

# Plots de départ

Conforme aux normes  
FINA. Supporte un  
poids jusqu'à 500 kg.

## Plot de départ bas Nautilus **F**



Plot de départ avec système Fast-Jump réglable, en acier inoxydable AISI316 peint en couleur crème et surface antidérapante de 50x70 cm en PE-HD. Base 33x33 cm z113fgr.100

## Plot de départ bas Nassau **F**



Plot de départ avec système Fast-Jump réglable, en acier inoxydable AISI316 peint en couleur crème et surface antidérapante de 50x70 cm en PE-HD. Base 24x24 cm z113fgr.110

## Plot de départ avec marche **F**



En acier inoxydable AISI316 électro-poli. Plateforme antidérapante. Hauteur 70 cm. Poignée de départ de dos réglable. z113fgr.25

## Plot de départ bas simplifié **F**



En acier inoxydable AISI316 électro-poli. Plateforme antidérapante. Hauteur 40 cm. Poignée de départ de dos fixe. z113fgr.26

Photos non contractuelles.

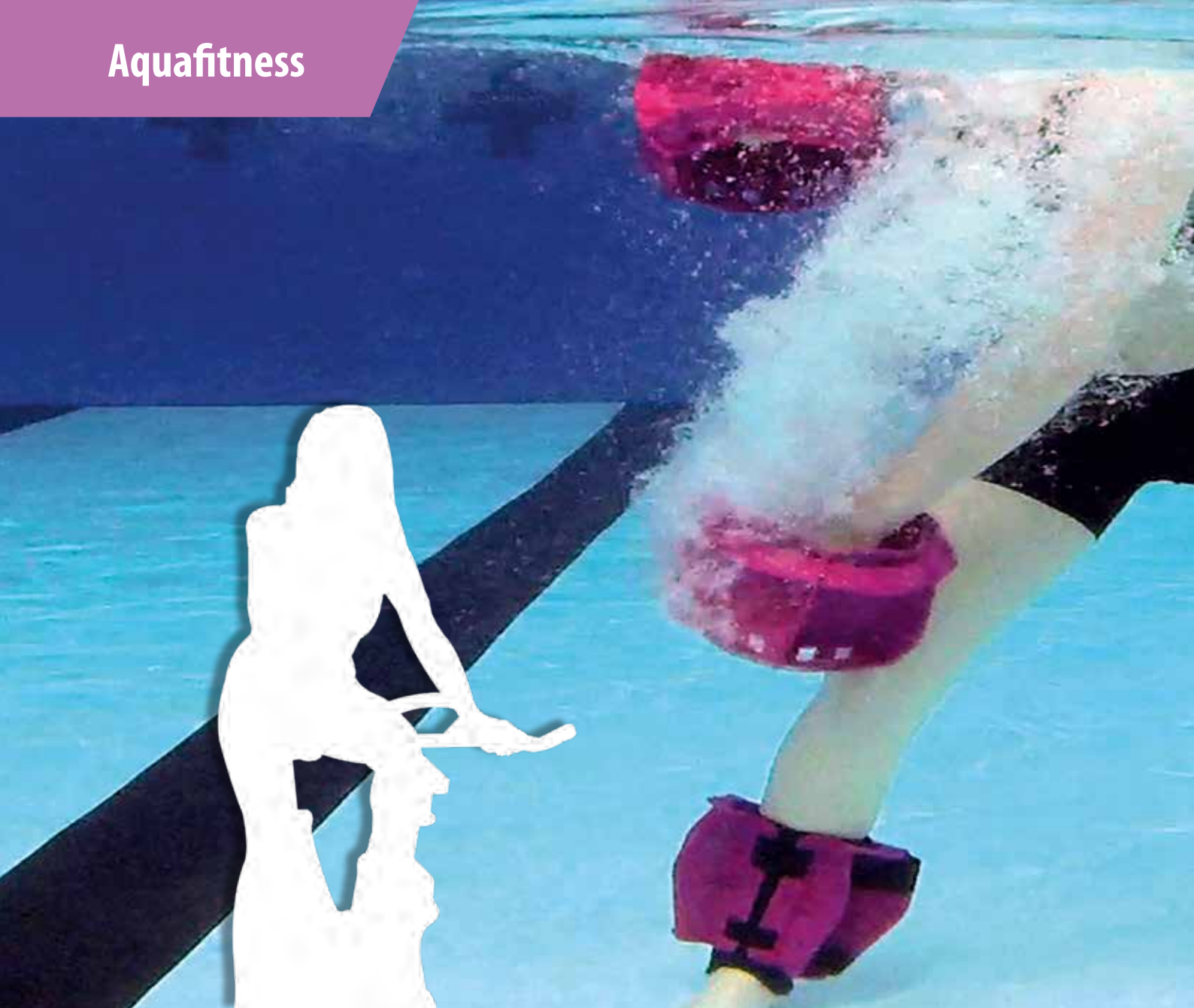

## Hexa Sono



PAGE 92



## Bike design



PAGE 94

**Design**  
Aquafitness



## Multi activité design



PAGE 97

**Design**  
Aquafitness



Photos non contractuelles.

# Le parcours aquatique

## Pour bien choisir...

- Fitness avec ou sans cours
- Type de bassin
- Budget
- Type d'exercice

### Bike sport



PAGE 98

**SPORT**  
PREMIUM

### Run & Jump sport



PAGE 100

**SPORT**  
PREMIUM

### Longe Côte X-Trem Power



PAGE 102



Photos non contractuelles.



# Sono spéciale aquafitness



Résistantes aux intempéries et à l'humidité

Conçues pour le milieu piscine, parcs aquatiques

Lecteur de carte MP3-USB-SD

Utilisation facile, poignée de transport renforcée

Batterie lithium longue durée

2 sorties pour haut parleur Sub Aquatique



Affichage Led lumineuses



Télécommande fournie

Baffle orientée vers le bassin

Poignée de transport renforcée



4 roues, maniables



Photos non contractuelles.

## Caractéristiques



Poids  
Puissance  
Portée  
Dimensions (LxPxH)  
Autonomie  
Batterie  
Garantie  
Références  
Prix

### Hexa Sono Pro ■

Spéciale piscine



35 kg  
max.400 W  
Standard bluetooth  
48 x 30 x 46 cm  
Jusqu'à 12-14h  
Lithium Life P04  
2 ans  
NC

### Hexa Sono Premium D



17 kg  
max.125 / 250W  
Standard bluetooth  
34,5 x 34,3 x 50,5 cm  
4 à 6hrs  
AC: 220-240Vac 50 / 60Hz  
1 an  
z310fipS10-250

### Hexa Sono Optima D



7 kg  
max.140 W  
Standard bluetooth  
43 x 26 x 54 cm  
20hrs (sur USB et réglage volume moyen)  
PFC - (Lithium en option)  
6 mois  
z283f954455



## Matériel Subaquatique



Idéal pour nage synchronisée



### Haut parleur subaquatique ■

Synchro Swim Sound est un haut-parleur sous-marin intégré. Conçu pour être installé dans les niches de projecteur sous-marin les plus courantes du PAR 56. 50 Watts RMS sur 8 Ohm. 100 watts de pointe. Classe d'isolation: IP69. Résistant à la plongée jusqu'à 3 mètres. Poids: 2,5 Kg. En plastique, acier inoxydable. Couleur: blanc.

NC

Photos non contractuelles.

**Design**  
Aquafitness



# L'aquafitness de qualité



FLASHEZ POUR  
VOIR LA VIDÉO



## Équipements Bike



**Selle confort A**

Selle moussée, réglable en hauteur.

z645h0003



**Ventouse A**

Ventouse transparente semi rigide avec vis inox intégrée.

z645h0004



**Pédale avec sangle A**

Forme ergonomique. Idéale pour toutes les pointures.

z645h0030n000



**Sangle F**

Sangle en PVC armé pour pédale.

z645h0016



**Chaussure aqua bike F**

Taille 36 à 46.

z183htprt (Taille à préciser)

Photos non contractuelles.

Idéal pour les séances de remise en forme

Multi couleur, design innovant

Ajustement de la posture réglable

Stabilité accrue avec ses ventouses spécifiques

Pédale étudiée pour fonctionnement pied nus



### Caractéristiques

#### Hexa Bike Optima 100

#### Hexa Bike Optima 200

### Design Aquafitness

Poids  
Matière  
Profondeur d'utilisation  
Dimensions  
Tampons  
Roulettes  
Couleurs  
Frein  
Références  
Prix HT



14 kg  
Polyéthylène/ inox  
120 - 140 cm  
115 x 92 x 66 cm  
8  
2 à l'avant  
8  
Sans  
8 couleurs (à préciser)



16 kg  
Polyéthylène/ inox  
120 - 170 cm  
120 x 160 x 66 cm  
9  
2 à l'avant  
7  
Avec  
7 couleurs (à préciser)

### 8 coloris au choix



Photos non contractuelles.

# Le sport dans l'eau

## réinventé



FLASHEZ POUR VOIR LA VIDÉO

### Design Aquafitness



Entièrement pliable



Sortie d'eau aisée



Tampons de stabilité



Système de blocage du bras pour rangement



Photos non contractuelles.



## Caractéristiques

### Chariot Hexa step **A**

### Hexa step **A**

### Hexa run **A**

## Design Aquafitness

Poids  
Matière  
Profondeur d'utilisation  
Dimensions  
Tampons  
Roulettes  
Couleurs  
Frein  
Références  
Prix HT



NC  
Inox  
—  
75 x 45 x 200 cm  
Sans  
4  
—  
—  
z297f96018-13



16 kg  
Polyéthylène  
80 - 170 cm  
67 x 17 x 35 cm  
8  
Sans  
Lilas  
—  
z297f96041



25 kg  
Polyéthylène/ inox  
120 - 140 cm  
135 x 82 x 153 cm (déplié)  
8  
4 à l'avant  
7  
Avec  
7 couleurs (à préciser)



## Caractéristiques

### Hexa multi exercice **A**

### Matelas flottant Hexa paddle **F**

### Hexa jump Design **A**

## Design Aquafitness

Poids  
Matière  
Profondeur d'utilisation  
Dimensions  
Tampons  
Roulettes  
Couleurs  
Charge maximum  
Références  
Prix HT



20 kg  
Polyéthylène/ inox  
160 - 180 cm  
ø 98 cm H. 170 cm  
10  
Sans  
7  
—  
7 couleurs (à préciser)



10 kg  
Nylon renforcé PVC  
Non limitée  
220 x 81 x 12 cm  
—  
—  
120 kg  
z297f99001



9 kg  
Polyéthylène/ inox  
80 - 170 cm  
ø 106 cm H. 22 cm  
8  
Sans  
7  
—  
7 couleurs (à préciser)

Photos non contractuelles.



# L'aquabike

## version sport



**SPORT**  
PREMIUM

**SPORT**  
RESORT

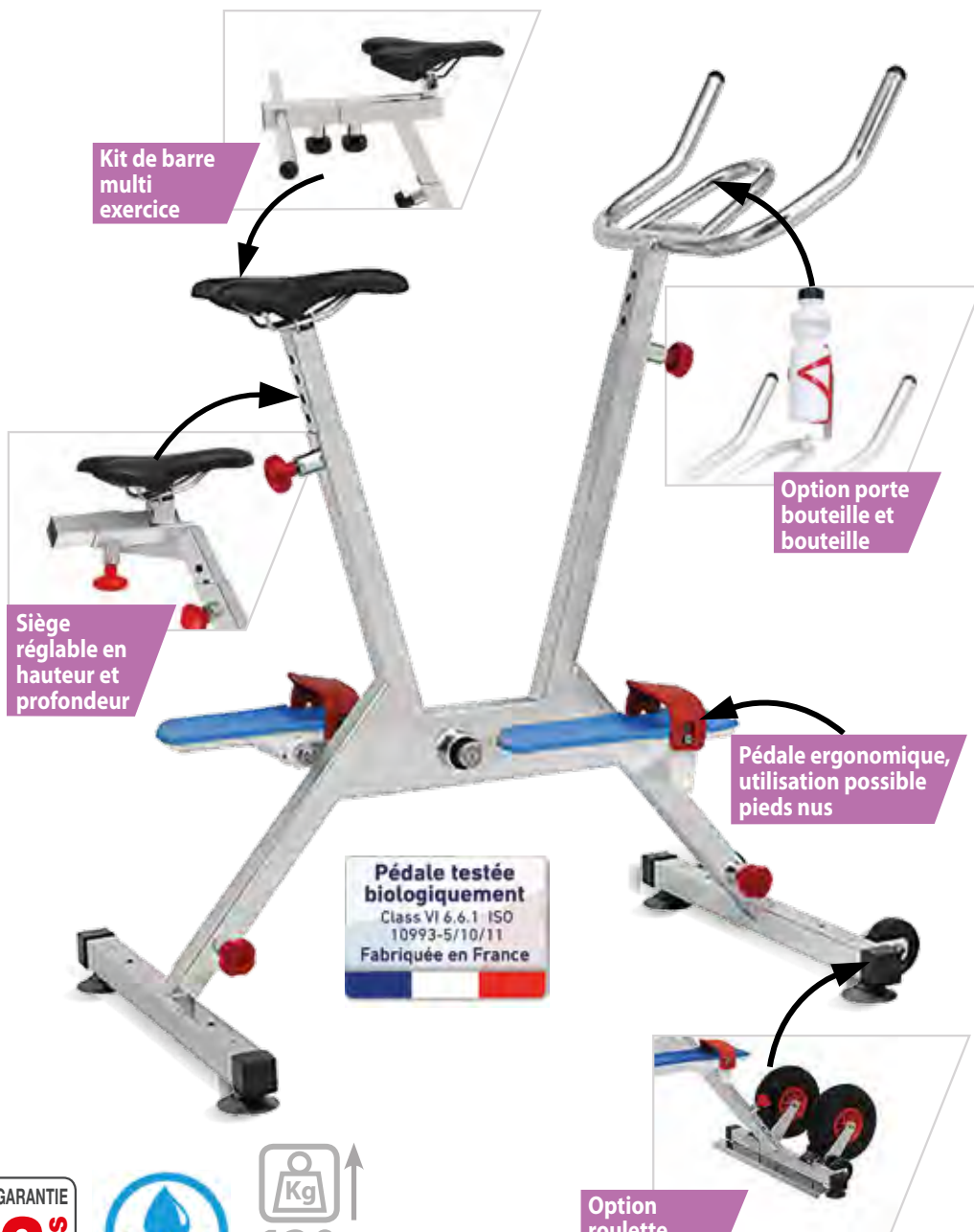

Photos non contractuelles.

## Caractéristiques

# SPORT PREMIUM

Poids	15,2 kg
Matière	Inox 316 L
Profondeur d'utilisation	110 - 150 cm
Dimensions	84 x 60,4 x 120 cm
Tampons	4
Roulettes	2 à l'avant
Frein	Sans
Références	z247f0492-006
Prix HT	

## Hexa Bike One 100 A



Poids	18,3 kg
Matière	Inox 316 L
Profondeur d'utilisation	110 - 150 cm
Dimensions	127 x 60,4 x 101 cm
Tampons	4
Roulettes	2 à l'avant
Frein	Sans
Références	z247f0492-001

## Hexa Bike One 200 A



Poids	20 kg
Matière	Inox 316 L
Profondeur d'utilisation	110 - 150 cm
Dimensions	120 x 60,4 x 101 cm
Tampons	4
Roulettes	2 à l'avant
Frein	Sans
Références	z247f0492-013

## Hexa Bike One 300 A



## Caractéristiques

# SPORT RESORT

Poids	18,3 kg
Matière	Inox 316 L
Profondeur d'utilisation	110 - 150 cm
Dimensions	127 x 60,4 x 115 cm
Tampons	4
Roulettes	2 à l'avant
Frein	Sans
Références	z247f0492-010
Prix HT	

## Hexa Bike Resort 100 A



Poids	25,1 kg
Matière	Inox 316 L
Profondeur d'utilisation	110 - 150 cm
Dimensions	127 x 60,4 x 101 cm
Tampons	4
Roulettes	2 à l'avant
Frein	Sans
Références	z247f0492-007

## Hexa Bike Resort 200 A



Modèle plage

## Rampe de mise à l'eau F



Double plan incliné permettant le roulage de l'aquabike et sa mise à l'eau à l'endroit de l'escalier dans un bassin de 1 m de profondeur.  
Fabrication en inox électropoli  
Dimensions : 2,10m x 0,88m.  
**Sur mesure :**  
en fonction de la configuration de votre bassin (nous consulter).

Photos non contractuelles.



Caractéristiques

Hexa Elliptique A

Hexa run Premium A

Hexa jump Premium A

**SPORT  
PREMIUM**



Poids  
Matière  
Profondeur d'utilisation  
Dimensions  
Tampons  
Roulettes  
Frein  
Références  
Prix HT

25,9 kg  
Inox 316 L  
110 - 150 cm  
135 x 60,6 x 145 cm  
4  
2 à l'avant  
Sans  
z247f0492-002

35 kg  
Inox 316 L  
120 - 140 cm  
127 x 65 x 139 cm  
6  
2  
Sans  
z247f0492-005

5 kg  
Inox 316 L  
100 - 140 cm  
ø 91 cm - H.21 cm  
5  
Sans  
Sans  
z645hajji01n000

Photos non contractuelles.



# Hexa

# formation

## 3 raisons d'organiser les cours d'aquafitness avec Hexagone :

### 1 Notre équipe qualifiée



**Simon Rives :**

Votre moniteur Aquastrenght, Aqua bike, Aqua Jump et Aqua fitness!

- ancien poloïste
- étudiant en STAPS et BE
- un goût prononcé pour la réalisation de cours chorégraphiés



**Alexa Labbé Dutot :**

Votre monitrice Aqua fitness et Aqua bike !

- issue du monde de la natation synchronisée
- un parcours STAPS et un BE
- une énorme soif d'apprendre et de développer les nouveautés Aqua fitness.



**Valentin Louvel :**

Votre moniteur Aqua fitness et Aqua bike !

- triathlète au parcours universitaire complet et BE
- orienté vers le développement de ses compétences dans les activités aquatiques novatrices

### 2 Notre approche pédagogique

- ✓ Analyse de vos conditions de travail
- ✓ Programme adapté à vos besoins et suivant vos capacités
- ✓ Cours sur site avec des professionnels expérimentés (jusqu'à 15 personnes)

- ✓ Consultations et accompagnement par téléphone ou en visio conférence durant les 2 mois suivant la formation
- ✓ Certification et parcours de développement
- ✓ Support pédagogique, une liste vous est fournie à chaque formation ainsi que la playlist musicale correspondante

### 3 Nos programmes

- ✓ Conçus en partenariat avec des kinésithérapeutes et suivant de nombreuses études physiologiques sur les bienfaits de l'eau par le sport

✓ Niveau 1 « Débutant » :  
journée de formation basique, 6h

✓ Niveau 2 « Avancé » :  
formation thématique, 8h

- Aqua bike
- Aqua jump
- Aquastrength
- AquaGym
- Aquaparcours...

- ✓ Niveau 3 « Professionnel » :
  - formation spécialisée, 8h
  - programmes pré/post natal
  - circuit training
  - programme spécial post cancer du sein
  - programme sur-mesure en fonction de vos attentes

Photos non contractuelles.



85% des muscles  
**en action**



FLASHEZ POUR  
VOIR LA VIDÉO

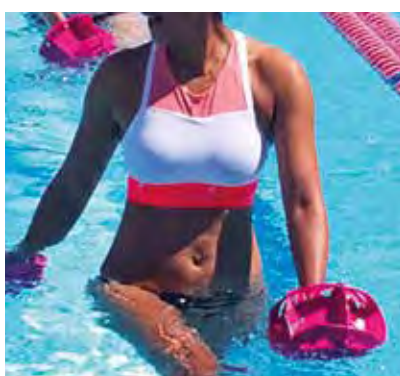

Rejoignez

LE  
MOUVEMENT  
"LONGE  
CÔTE"

**+**  
**INTENSE**



**+**  
**DE RÉSISTANCE**

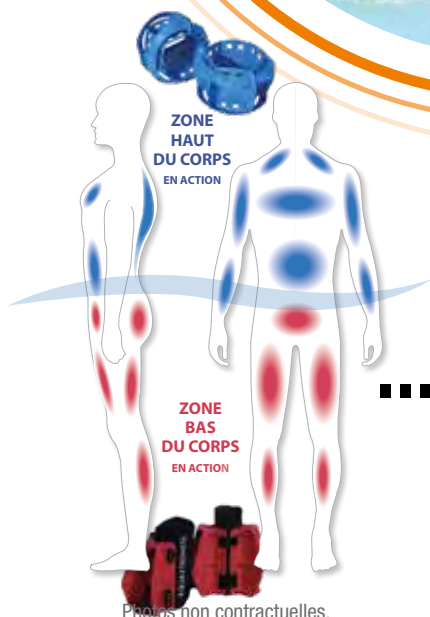

**...C'est pas pour les mamies...**

Photos non contractuelles.

Exercices physiques et soutenus

Idéal pour le cardio, entraînement intensif

Peut se pratiquer dans tous les types de piscines

Met en mouvement la quasi-totalité des muscles

Une nouvelle façon de marcher façon "LONGE CÔTE"



### Caractéristiques



### X-Trem bracelets B



### X-Trem chevillères B



### Kit X-Trem complet B



Poids  
Matière  
Profondeur d'utilisation  
Dimensions  
Couleurs  
Références  
Prix HT

440 gr  
ABS qualité marine  
Non limitée  
ø 23 - P.16 cm  
Rose ou Bleu  
z228hb00001n300 - z228hb00001n500

380gr  
ABS qualité marine  
Non limitée  
L.20xP.12xH.21 cm  
Rose ou Bleu  
z228hb00002n300 - z228hb00002n500

440 gr/ 380gr  
ABS qualité marine  
Non limitée  
ø 23 - P.16 cm/ L.20xP.12xH.21 cm  
Rose ou Bleu  
z228hb00001n300 - z228hb00001n500  
(2 bracelets et 2 chevillères)

Photos non contractuelles.

# Hexagone, une gamme fitness

## SONO

Caractéristiques

Hexa Sono Premium **D**

Hexa Sono Optima **D**

Hexa Sono Pro **X**

Hexa Bike Optima 100 **A**



Poids
Dimensions
Matière
Profondeur d'utilisation
Tampons
Roulettes
Frein
Couleurs
Prix HT
Numéro de page

17 kg
34,5 x 34,3 x 50,5 cm
—
—
Non
2
—
1
92

7 kg
43 x 26 x 54 cm
—
—
Non
4
—
1
92

35 kg
48 x 30 x 46 cm
Alu/acier inoxydable
—
Non
4
—
1
92

14 kg
115 x 92 x 66 cm
Polyéthylène/ inox
120 - 140 cm
8
2 à l'avant
Sans
8 (couleurs à préciser)
94

## AQUABIKE / AQUAPARCO

Caractéristiques

Hexa Bike One 100 **A**

Hexa Bike One 200 **A**

Hexa Bike One 300 **A**

Hexa Bike Resort 100 **A**



Poids
Dimensions
Matière
Profondeur d'utilisation
Tampons
Roulettes
Frein
Couleurs
Prix HT
Numéro de page

15,2 kg
84 x 60,4 x 120 cm
Inox 316L
110 - 150 cm
4
2 à l'avant
Sans
1
98

18,3 kg
127 x 60,4 x 101 cm
Inox 316L
110 - 150 cm
4
2 à l'avant
Sans
1
98

20 kg
120 x 60,4 x 101 cm
Inox 316L
110 - 150 cm
4
2 à l'avant
Sans
1
98

18,3 kg
127 x 60,4 x 115 cm
Inox 316L
110 - 150 cm
4
2 à l'avant
Sans
1
98

Photos non contractuelles.



# haute en couleur et performante

## AQUABIKE / AQUAPARCOURS DESIGN

Hexa Bike Optima 200 **A**



16 kg  
120 x 160 x 66 cm  
Polyéthylène/ inox  
**120 - 170 cm**  
9  
2 à l'avant  
Avec  
7 (couleurs à préciser)  
95

Hexa jump Design **A**



9 kg  
ø 106 cm x H.22 cm  
Polyéthylène/ inox  
**80 - 170 cm**  
8  
Sans  
—  
7 (couleurs à préciser)  
97

Hexa run **A**



25 kg  
135 x 82 x 153 cm (déplié)  
Polyéthylène/ inox  
**120 - 140 cm**  
8  
4 à l'avant  
Avec  
7 (couleurs à préciser)  
96

Hexa multi exercice **A**



20 kg  
ø 98 cm x H.170 cm  
Polyéthylène/ inox  
**160 - 180 cm**  
10  
Sans  
—  
7 (couleurs à préciser)  
97

Hexa step **A**



16 kg  
67 x 17 x 35 cm  
Polyéthylène  
**80 - 170 cm**  
8  
Sans  
—  
Lilas  
97

Matelas flottant **F**



10 kg  
220 x 81 x 12 cm  
PVC renforcé en nylon  
**Non limitée**  
—  
—  
—  
1  
97

## URS SPORT

Hexa Bike Resort 200 **A**



25,1 kg  
127 x 60,4 x 101 cm  
Inox 316L  
**110 - 150 cm**  
4  
2 à l'avant  
Sans  
1  
98

Hexa Elliptique **A**



25,9 kg  
135 x 60,6 x 145 cm  
Inox 316L  
**110 - 150 cm**  
4  
2 à l'avant  
Sans  
1  
100

Hexa run Premium **A**



5 kg  
ø 91 cm x H.21 cm  
Inox 316L  
**100 - 140 cm**  
5  
Sans  
Sans  
1  
102

Hexa jump Premium **A**



35 kg  
127 x 65 x 139 cm  
Inox 316L  
**120 - 140 cm**  
6  
2  
Sans  
1  
100

## LONGE CÔTE PISCINE

X-Trem bracelets **B**



440 gr  
ø 23 cm x P.16 cm  
ABS qualité marine  
**Non limitée**  
—  
—  
—  
Rose ou bleu  
**La paire**  
102

X-Trem chevillères **B**



380 gr  
20 x 12 x 21 cm  
ABS qualité marine  
**Non limitée**  
—  
—  
—  
Rose ou bleu  
**La paire**  
102

Photos non contractuelles.

1

PAGE 108

**AVERTISSEUR sonore**

à capteur infrarouge avant d'accéder au bassin.



# Hygiène douche

## Le chemin vertueux

**DOUCHE SAVONNEE OBLIGATOIRE**

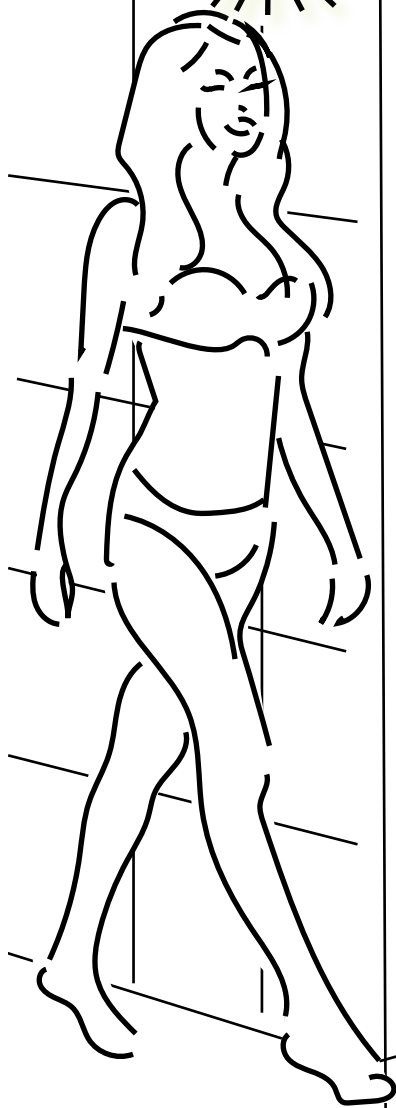

2

PAGE 108

**DISTRIBUTEUR de Gel/shampooing**

à capsules disponibles à proximité des douches.



3

PAGE 109

**CHAISE HAUTE**

pour laisser bébé **sans risque** qu'il tombe pendant la douche des parents et la sienne.



Photos non contractuelles.

# Retour vestiaire

## de la douche et du séchage

5

PAGE 109

### SÈCHE CHEVEUX

avant de sortir  
afin d'éviter  
d'attraper froid.

4

PAGE 108

### PEDICHLORE

pour pédiluve, dernier  
rempart pour désinfecter  
les pieds avant le bassin.

6

PAGE 110

POUR UN CONFORT +

### ESSOREUSE

à maillot de bain  
en moins de 10 secondes  
sans flaques d'eau dans  
le vestiaire.

Passage pédiluve

Photos non contractuelles.



# Avertisseur automatique douche savonnée **obligatoire**



MADE IN FRANCE



## Hygiène douche

Avertisseur douche **A**

Distributeur de capsules gel **E**

Distributeur de capsules gel **E**

Signalétique & pédichlore **A**



Largeur 20 cm. Hauteur 30 cm.  
220V/24V DC. Haut parleur 70 db.  
IP66. Capteur infrarouge.  
Détecteur jusqu'à 5m.  
eks004n000



**Gel coiffant** - Distributeur payant.  
Le distributeur peut contenir jusqu'à 250 capsules, (0,50 ct l'unité).  
**E** Distributeur z169hvdgelstkn000fr  
**E** Capsule Gel z169hcapshrgl



Capsules Gel ou shampooing



**Shampooing** - Distributeur payant.  
Le distributeur peut contenir jusqu'à 250 capsules, (0,50 ct l'unité).  
**E** Distributeur z169hvdshpstkn000fr  
**E** Capsule Champ. z169hcapsshmp



Sur-chloration pédiluve



- Panneau de douche obligatoire. 30 x 30 cm.
- A** PVC rigide zs0026n000
- A** Adhésif zs0062n000
- Doseur de chlore pour pédiluve.
- A** En galet de 250 gr z238f7000014

Photos non contractuelles.

# Chaises/tables

## Hexa chaise bébé **F**



**EMPILABLES !**

Dimensions (LxPxH) : 60 x 50 x 76 cm.

Poids : 3,9 kg.

Noir/gris z195fm212bg

Noir/rouge z195fm212br



## Table à langer **F**



Dimensions (LxPxH) : 40 x 50 x 120 cm.

z569f5569

## Table à langer murale **F**



Fixation horizontale ou verticale.

**F** Horizontale z153f112523

**F** Verticale z153f113778



# Sèche cheveux



## A potence Neptune **F**

## À potence ou fixe **F**

## Mural à flexible **F**

## Mural anti vandalisme **F**



**Rotation à 180°**

Puissance : 2000W.  
Niveau sonore : 70 dB.  
Coloris : Rouge, bleu, blanc.  
Dimensions (LxPxH) : 15 x 34,8 x 38,4 cm.  
(3 coloris NC)



**Avec miroir**

Réglable en hauteur 53 cm

Puissance : 2000W.  
Niveau sonore : 70 dB.  
Coloris : Jaune, vert, rouge, gris, bleu turquoise, bleu.  
Dimensions (LxPxH) : 25 x 38 x 121 cm.  
Potence - Fixe



**Capot en ABS robuste**

Puissance : 900W.  
Niveau sonore : 72 dB.  
Coloris : Blanc.  
Dimensions (LxPxH) : 32,2 x 18,2 x 80 cm.  
z661ftb-c1



**Longévité moteur à induction**

Puissance : 2100W.  
Niveau sonore : 70 dB.  
Coloris : Blanc.  
Dimensions (LxPxH) : 25,5 x 28 x 14 cm.  
z661f171227

Photos non contractuelles.



# Un service en plus **pour votre clientèle**



FLASHEZ POUR  
VOIR LA VIDÉO

## DRY 'N' GO® !



MADE IN FRANCE

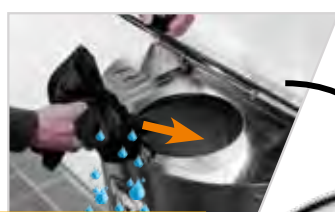

1• Mettre le maillot de bain dans l'essoreuse

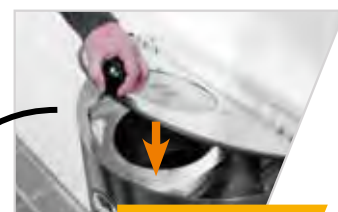

2• Refermer le couvercle avant d'essorer



30dB  
MAXI



Batterie incorporée



95%  
de l'eau

ÉSSORÉE EN  
MOINS DE  
**10 Sec.**



3• Évacuation de l'eau par un tuyau extérieur

Photos non contractuelles.

Essoreuse maillot, élimine 95% de l'eau en 10 sec

Utilisation simple en toute sécurité

Pour ranger facilement le maillot dans le sac

S'adapte dans n'importe quel environnement

En inox, pour une hygiène parfaite



**DRY 'N' GO® !**

### Caractéristiques

### Essoreuse Dry 'n' Go **XD B**

### Essoreuse Dry 'n' Go **F**



Alimentation  
Poids  
Structure  
Dimensions (LxPxH)  
Références  
Prix HT

Motorisée batterie  
25 kg  
Inox  
54 x 35,5 x 82 cm  
xdngn000

Motorisée 220V  
30 kg  
Inox  
54 x 35,5 x 82 cm  
z184hssd-silver

Photos non contractuelles.



# Votre espace bien-être



FABRICATION HEXAGONE

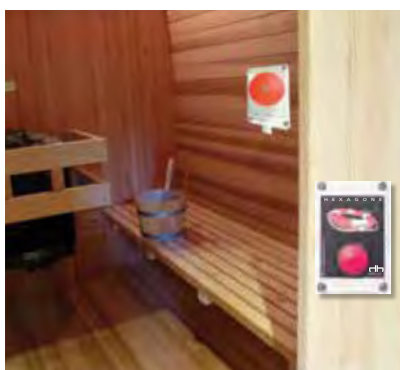

Jusqu'à  
150 mètres  
de portée

1

À l'intérieur bouton  
spécial sauna haute  
température



**Bouton panique  
spécial sauna**

2

À l'extérieur  
avertisseur d'urgence  
sans fil étanche

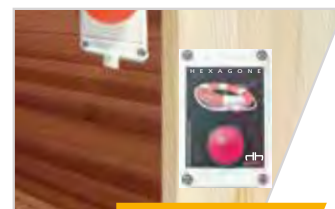

Double sécurité alerte intérieure et extérieure

Avertir d'un malaise dans une zone non surveillée

Résiste aux hautes températures, jusqu'à 110°

Protégé par brevet international

Solution contre les petites impuretés dans les Spa



Photos non contractuelles.

HEXAGONE - [www.myhexagone.com](http://www.myhexagone.com)



# Sécurité sauna/spa/hammam

Caractéristiques

Boîtier led et haut parleur **A**

Bouton panique standard mural **A**

Bouton panique spécial sauna **A**



Alimentation  
Protection  
Portée  
Étanche  
Autonomie  
Dimensions  
Références  
Prix HT



Prise 220 V  
IP 65  
150 m  
Oui  
—  
254 x 180 x 90 mm  
eks001n000

**Affiche la zone du bouton déclenché**



Pile 3,2 V  
IP 65  
150 m  
Oui  
18 mois  
100 x 65 x 40 mm  
egs002n001

**Idéal pour zones non surveillées**



Pile 3,2 V  
IP 65  
150 m  
Oui  
18 mois  
100 x 65 x 40 mm  
Bouton intérieur egs004n000

**Résiste à 110°!**

**LE KIT SAUNA**

**A** eks014n000

1 185€<sup>HT</sup>

## Nettoyage spa

Caractéristiques

Quick Vac' spa **B**

Quick Vac' spa turbo XL **B**

Lineo Spa **B**



Largeur  
Puissance d'aspiration  
Puissance  
Filtration (microns)  
Capacité de filtration  
Autonomie  
Profondeur d'eau mini  
Alimentation  
Références  
Prix HT



ø 11 cm  
9m³/h  
120 W  
50 ou 100 µ  
500 gr  
1h  
15 cm  
Sur piles/ Secteur  
z160hplwrv2/ z160hplwrv2sct  
**B** - **B**

**NOUVEAU!**



40 cm  
15m³/h  
250 W  
50 ou 100 µ  
Environ 1 kg de sable  
2h  
21 cm  
Batterie 12V rechargeable  
z160hplwrxl



ø 10 cm  
—  
40 W  
—  
1h  
—  
12V  
xlineospa

## Mise à l'eau PMR pour spa

Caractéristiques

Unikart mobile autonome **F**

Unikart fixe autonome **F**

Unifix motorisé XD **F**



Usage  
Charge de levage maxi  
Poids  
Alimentation  
Dimensions (LxPxH)  
Chariot/ Siège  
Système  
Course du siège  
Références  
Prix HT (TVA réduite 5,5%)

**Grande hauteur**



Autonome  
Jusqu'à 136 kg  
542 kg  
Batterie 24 volts  
249 x 72 x 168 cm  
Alu/acier inoxydable rotomoulé  
Motorisé  
138 cm  
Z797f275-0000eu



Autonome  
Jusqu'à 136 kg  
127 kg  
Batterie 24 volts  
171 x 50 x 234 cm  
Alu/Acier inoxydable  
Motorisé  
170,5 cm  
z797f310-0000ceu

**AUTONOME!**

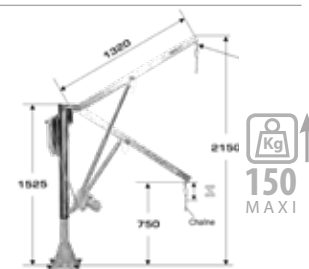

Intensif  
Jusqu'à 150 kg  
60 kg  
2 batteries  
132 x 30 x 152,5 cm  
Acier galvanisé/ hamac ou siège  
Motorisé  
140 cm  
Platine z190fpv01-3 - Carottage z190fpv01-2  
Potence seule

Photos non contractuelles.



# Des rangements étudiés pour votre piscine

## Étagères

Étagère 4 rayons **F**

Dim. (LxPxH) : 150x50x190 cm  
z165fms1500/500

Étagère 3 rayons **F**

Dim. (LxPxH) : 120x50x150 cm  
z354F9344

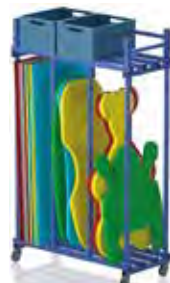
Étagère rangement tapis **F**

Dim. (LxPxH) : 140x60x225 cm  
z165fms(pr)

Étagère rangement frites **F**

Dim. (LxPxH) : 135x57x150 cm  
z165fndl1350

Étagère box fermé **F**

Dim. (LxPxH) : 135x57x150 cm  
z165fndl1350dr

## Bancs

Banc simple **F**

Dim. (PxH) : 35x49 cm  
L.90cm z165fb900/350  
L.150cm z165fb1500/350

Banc simple long **F**

Dim. (PxH) : 45x49 cm  
L.200cm z165fb2000/450  
L.300cm z165fb3000/450

Banc double **F**

Dim. (PxH) : 75x49 cm  
L.150cm z165fb1500/750  
L.200cm z165fb2000/750

Banc vestiaire simple **F**

Dim. (PxH) : 45x170 cm  
L.100cm z165fbh1000/450  
L.150cm z165fbh1500/450

Banc vestiaire double **F**

Dim. (LxPxH) : 150x71x170 cm  
z165fbh1500/710

Photos non contractuelles.



# OPTIMA PLASTIQUE



5 coloris au choix sur toute la gamme de rangement



Jaune



Bleu



Rouge



Crème



Vert



## Bacs

### Bac frites F



Dim. (LxPxH) : 72x65x105 cm  
z165fndl(mini)

### Bac petits objets F



Dim. (LxPxH) : 120x70x90 cm  
z165fts(s) (with cover)  
z165fts(s) (without cover)

### Rangement aquagym F



Dim. (LxPxH) : 144x69x111 cm  
z165ft(s)ndl (with cover)  
z165ft(s)ndl (without cover)

### Étagère aquagym F



Dim. (LxP) : 176x76 cm  
H.192 cm z165fmega12notoprack  
H.227 cm z165fmega12toprack

### Bac cabinet aquagym F



Dim. (LxPxH) : 126x76x156 cm  
Z165ft(l) (with cover)  
Z165ft(l) (without cover)

## Bacs & étagères

### Bac robuste F



Dim. (LxPxH) : 100x80x70 cm  
z255fpe-rts2

**PREMIUM ALU**

### Bac multi objets F



Dim. (LxPxH) : 100x65x95 cm  
z255fpe-rts1

## Poubelles & barrières

### Poubelle Arnold la grenouille F



Diamètre 0,70 cm.  
Hauteur 0,80 cm. En résine.  
z371ffegr-002

Photos non contractuelles.

### Poubelle Willy le dauphin F



Diamètre 0,70 cm.  
Hauteur 0,80 cm. En résine.  
z371ffegr-001

### Barrières plastiques A



**Incassable**  
Blanc Jaune Rouge Vert Bleu  
Poids 9,2 kg. Recyclable 100%.  
198x55,5x102 cm (largeur pied).  
(6 coloris NC)

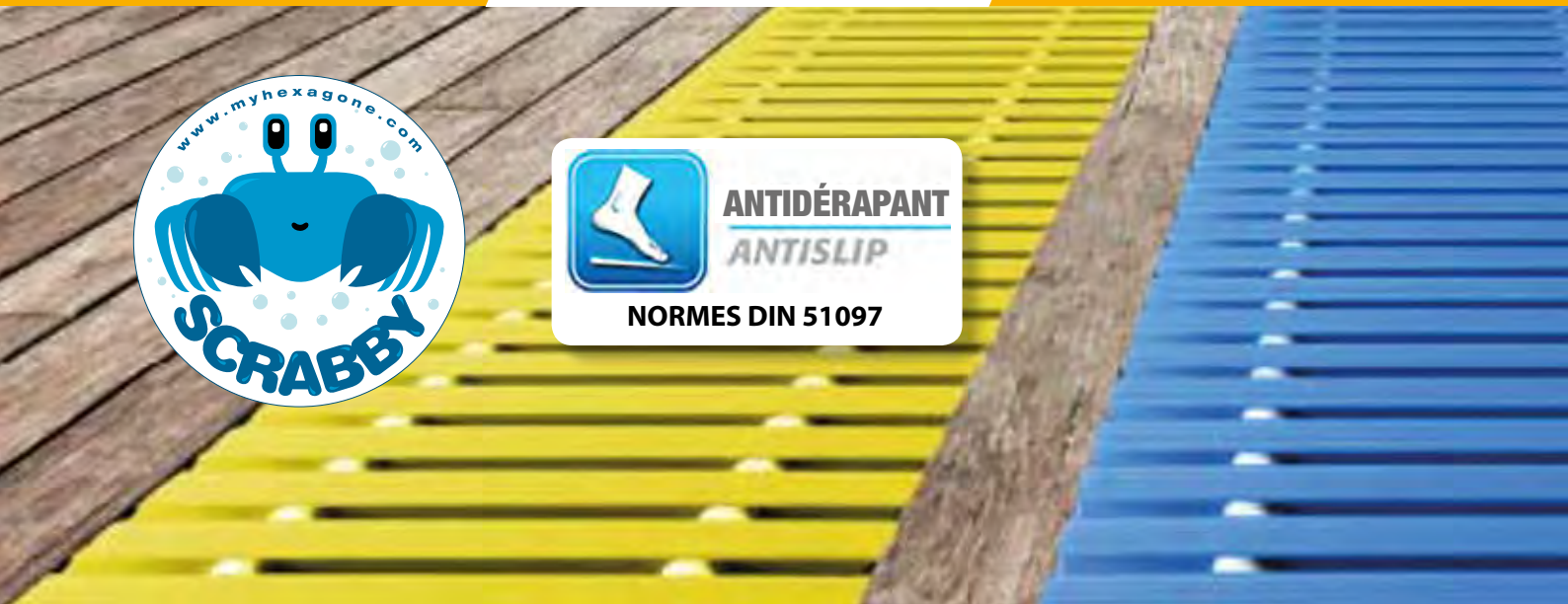

# Testée et certifiée à **1500 kg**

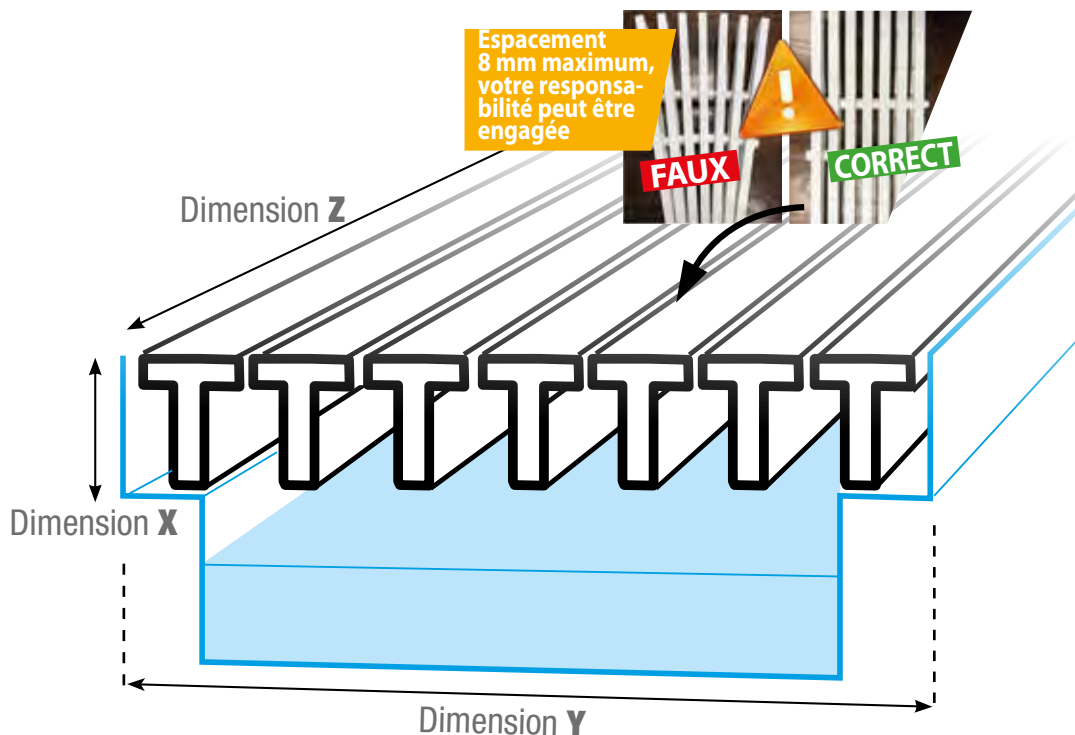
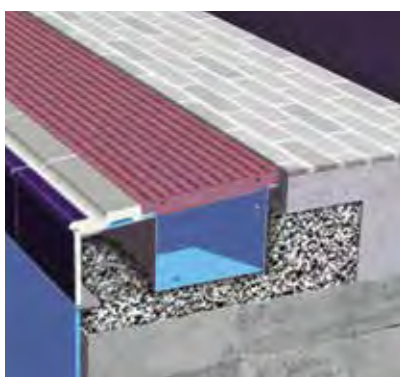

En mètre linéaire  
en 16 couleurs\*

\*Nous consulter

Photos non contractuelles.



**1500 Kg**

**Différentes hauteur, largeur, longueur et couleurs**

**S'adapte aux formes et spécificités de votre bassin**

**Ultra-résistante 1500 Kg/m<sup>2</sup>**

**Design spécifique avec rainures antidérapantes**

**Garantie 5 ans**



**Goulotte perpendiculaire D**



Hauteur (x)	Rigide (y)	Courbable (y)
22 mm	de 175 à 295 mm	de 150 à 295 mm
25 mm	de 175 à 400 mm	de 150 à 330 mm
30 mm	de 175 à 500 mm	de 150 à 330 mm
35 mm	de 175 à 900 mm	de 150 à 330 mm
Longueur (z)	en tronçons standards de 2,5 m	en tronçons standards de 1 m

**Goulotte parallèle D**



Hauteur (x)	Largeur (y)	Longueur (z)
25 mm en I	de 150 à 400 mm	éléments de 1 m
25 mm PVC	standard 245 mm	éléments 250 mm
25 mm PP	standard 245 mm	éléments 500 mm
25 mm	182, 254, 330 mm	éléments 333 mm
35 mm en T	de 150 à 400 mm	éléments de 1 m

**Goulotte courbable D**



Hauteur (x)	Largeur (y)	Longueur (z)
25 mm	180, 200, 205, 250, 300 mm	segments de 1 m
35 mm	195, 245, 295, 335 mm	segments de 1 m

Photos non contractuelles.

HEXACONTROL

FABRICATION HEXAGONE



Coffret régulation chlore chiffres très lisibles

Coffret régulation pH chiffres très lisibles

Sonde cuivre/platine

Support filtre de régulation + filtre



Plus de 3000 utilisateurs

Mesures fiables grâce à sa chambre d'analyse spécifique

Facilité de prises d'échantillons

Transmission de données en 4-20mA

Affichage XXL du chlore et du pH

## Régulation

Régulation ampérométrique **A**



Plus de **3000** utilisateurs !

Idéal dans les locaux techniques sombres. Lecture grand affichage. Boîtier chlore et pH. Bloc sonde avec flux stabilisé. Sonde chlore cuivre/platine et pH universelle intégrée. Détecteur de débit. Prise d'échantillon intégrée. (Prix hors pose et installation.)

- A** Régulation Ch/pH complète z243hxr0012n001
- A** Régulation Ch complète z243hxr0010n000
- A** Régulation pH complète z243hxr0002n000

Sondes **A**



- A** Sonde Ch sans fil z243f5636ccp
- A** Sonde Ch avec fil z243f963sa
- A** Sonde pH universelle z348f00404531-20.1

Bac de conditionnement **D**



- Bac de dosage en polyéthylène, permet de stocker une quantité de 50 à 250 litres de produits liquides en toute sécurité. La solution sera injectée par une pompe doseuse.
- D** Bac 50 litres z218f57613
  - D** Bac 110 litres z218f46562r
  - D** Bac 250 litres z218f01315

Photos non contractuelles.

# Analyses fiables et précises

## Photomètres

Photomètre PC 03 **F**



Fonctionnent avec pastilles DPD (nous consulter)

Il fournit des résultats numériques pour 3 paramètres clé : le Chlore, le pH et le Stabilisant (Acide Cyanurique). Étanche avec un grand écran LCD rétro-éclairé. z276fsp003d

Photomètre PC 09 **F**



Fonctionnent avec pastilles DPD (nous consulter)

Il permet l'analyse de 9 tests (Chlore, pH, CYA, TA, TAC, TH, OZ, CU, BR, FE). Données téléchargeables et partageables via Bluetooth ou USB SMART. z276fsp709e

Trousse municipale **F**



Colorimètre, comparateur, disques, 6 fonctions. Eprouvettes carrées, accessoires. Analyse Chlore, pH, TAC, TH Calciq et Stabilisant (Acide Cyanurique). z276fsp129c

Carnet sanitaire **F**



L'agenda de la piscine publique ou résidentielle. Chaque page vous permet de noter sur les 7 jours de la semaine, vos observations et relevés d'analyses. z294f8400004

Éprouvette ronde **A**

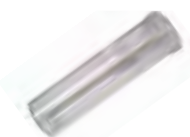

10 ml. En verre. Lot de 5.  
**A** Grandes z276fpt595  
**A** Larges z276fpt555

Éprouvette carrée **A**



10 ml. En verre. Lot de 5.  
z276fpt521/5

Pastille

**DPD 1**

Boîte de 250.

**A** Noire pour photomètre z276fap011

**DPD 3**

Boîte de 250.

**A** Noire pour photomètre z276fap031/1

**DPD 4**

Boîte de 250.

**A** Noire pour photomètre z276fap041

**DPD stabilisant**

Boîte de 100

**C** Boîte de 100 z276fap087

**DPD Phenol red**

Boîte de 250.

**A** Noire pour photomètre z276fap130

**A** Verte manuelle z276fat010

**A** Verte manuelle z276fat030

**A** Verte manuelle z276fat040

**C** Boîte de 250 z276fap087/250

**A** Verte manuelle z276fat130

## Thermomètres

Thermomètre Black & Decker **A**



Thermomètre électronique par infra rouge. z094ftld100-xj

Thermomètre bouée **F**



Thermomètre flottant. z303f2381

Thermomètre classique **F**



Thermomètre ancre. z303f5021

Thermomètre électronique **F**



Thermomètre électronique avec sonde. z368fhi98509n

## Pompes

Pompe doseuse de 0,1 à 200L/H **F**

Autres modèles, nous consulter



Elle permet d'injecter des produits liquides tel que le correcteur de pH. Elle peut être commandée par une régulation pour le chlore et le pH.

**F** 5 litres/h z237fakl603nhh0000

**F** 10 litres/h z237fakl800nhh0000

**F** 20 litres/h z237fakl803nhh0000

Pompe Normblock Multi **■**



Pompe innovante de circulation et filtration pour les piscines publiques et aquaparks. Bloc horizontal, entièrement plastique.

NC

Pompe Badu Block Multi **■**



Pompe de circulation pour les piscines publiques et aquaparks Non auto-amorçant, à un seul étage, à volute, conception monobloc vertical. La faible vitesse du moteur garantit une usure réduite. NC

Photos non contractuelles.

Pompe Ressort **■**



Pompe de circulation pour les piscines d'hôtels et campings, ou bassins spéciaux. Monobloc avec un réservoir intégré. L'arbre du moteur n'a pas de contact avec l'eau pour assurer une séparation électrique complète. NC

3 kg de sel = 1 kg de

**chlore 100%**



Schéma d'installation Elyseo



Panneau de contrôle, alerte à distance via GSM

**elyseo**

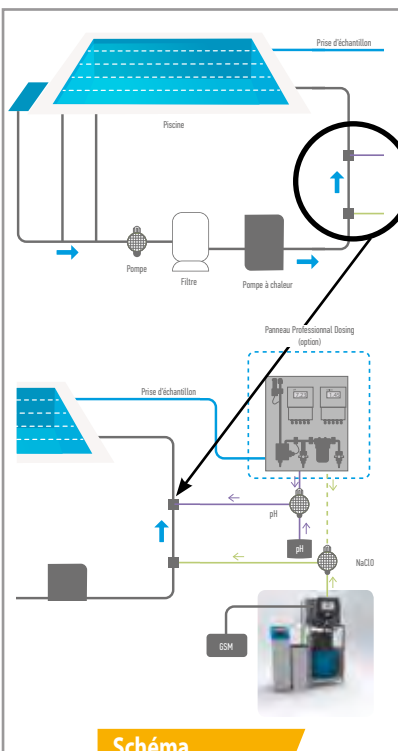
MADE IN FRANCE

Adoucisseur avec grand volume de résine

Bac de sel grande capacité de stockage

Préservation optimale du chlore

Coût d'exploitation réduit

Plus de manipulation de chlore

Plus d'altération de la qualité du chlore

Respect de l'environnement

Pour bassin à partir de 200 m<sup>3</sup>

Photos non contractuelles.



## Caractéristiques

### Elyseo 2 électrodes **D**

### Elyseo 4 électrodes **D**

### Elyseo 8 électrodes **D**



Pour bassins jusqu'à  
Electrodes de production  
Capacité production chlore  
Consommation sel (1 kg chlore produit)  
Références  
Prix HT, (hors pose et installation)



200 m<sup>3</sup>  
2  
3,4 kg/jour  
3 kg  
z565fpure17p00140



500 m<sup>3</sup>  
4  
6,7 kg/jour  
3 kg  
z565fpure17p00280



1000 m<sup>3</sup>  
8  
13,4 kg/jour  
3 kg  
z565fpure17p00560



## Stockage et protection

### Bac pour flaconnages **F**

Autres modèles, nous consulter



Dimensions : 63,5 x 41,5 x 20,5 cm.  
Volume 40 litres.  
z182f042.574.44

### Bacs pour bidons et fûts **F**



Dimensions : 120 x 64 x 15 cm.  
Volume 100 litres.  
z182f000.695.85

### Pompe de transfert motorisée **F**

Autres modèles, nous consulter



Adaptée pour des bidons de 20 à 200 litres.  
z206f31441010 seule  
z206f31443010 complète

### Pompe de transfert manuelle **F**



Adaptée pour des bidons de 40 à 110 litres.  
NC

### Masque et cartouche



Masque à gaz seul. z278f1710394 **F**  
Cartouche de type B. z278f1785030 **A**

### Tablier PVC **A**



En PVC. Taille unique.  
z246f9510500001

### Gants spécial chimie **F**



En PVC. Taille unique.  
z080f050230384

### Surchaussures Tigergrip **F**



Surchaussures de sécurité.  
Jaune z183httprt-34-36-s  
Marron z183httprt-37-40-m  
Rouge z183httprt-41-44-l  
Vert z183httprt-45+-xl

Photos non contractuelles.

# Économisez l'eau et l'énergie

Deca  
20

AVEC COUVERTURE  
PREMIUM PERTE  
DE 0,65°C

SANS COUVERTURE  
PREMIUM PERTE  
DE 5°C



Manivelle pour  
enrouler ou  
dérouler la bâche



Radiocommande  
pour version  
motorisée

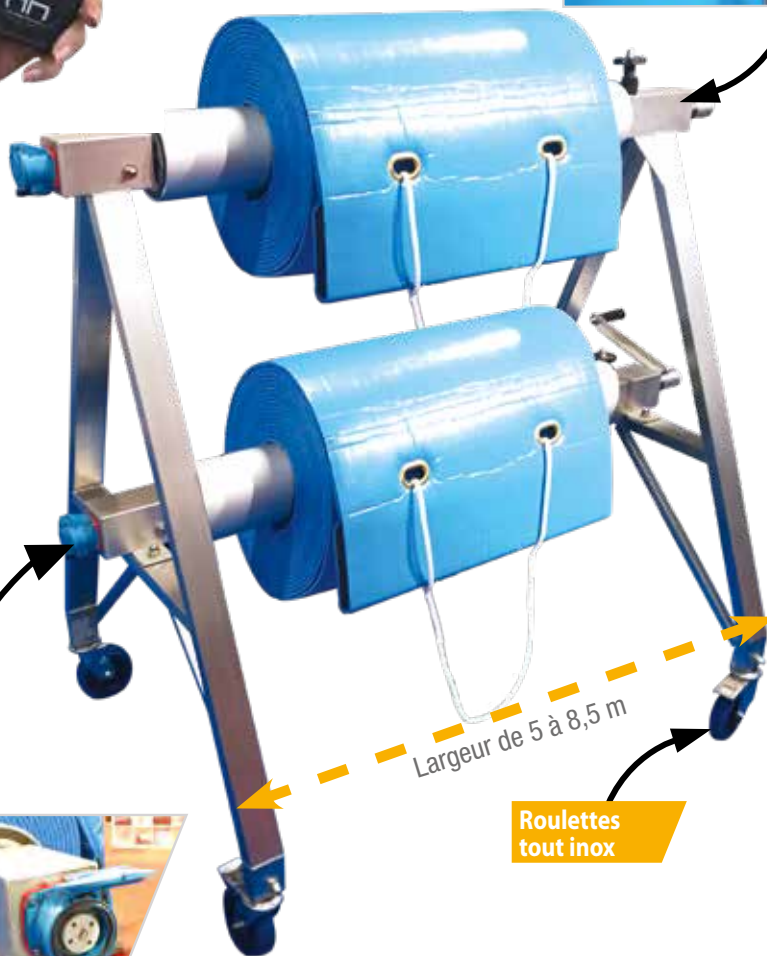

Largeur de 5 à 8,5 m

Roulettes  
tout inox

Emplacement  
branchement  
version motorisé



GARANTIE  
**2**  
ANS



Photos non contractuelles.



# Enrouleurs

## Enrouleur mobile simple **F**



Manuel ou motorisé

Pour piscine jusqu'à 8 x 5 m

Mât en aluminium anodisé d'un diamètre de 130 mm

Sur roulettes

Dim. maxi du lé	Manuel	Motorisé 120Nm*
5 x 25 m	z074fv-enca01300	z074fv-enca01400
6,25 x 25 m	z074fv-enca01301	z074fv-enca01402
8 x 25 m (manuel)	z074fv-enca01302	z074fv-enca01404

\*En 250 Nm, nous consulter

## Enrouleur mobile double **F**



Manuel ou motorisé

Pour piscine jusqu'à 16 x 25 m

Deux mâts en aluminium anodisés d'un diamètre de 130 mm

Sur roulettes

Dim. maxi du lé	Manuel	Motorisé 24V
5 x 25 m	z074fv-enca02300	z074fv-enca02400
6,25 x 25 m	z074fv-enca02301	z074fv-enca02401
8 x 25 m (manuel)	z074fv-enca02302	z074fv-enca02402



## Couvertures

Spécial hiver



### Couverture bulle éco **A**

400 gr/M<sup>2</sup>

Pour piscine jusqu'à 20m.

Bulles souples.

Translucide.

z238fspecial

le M<sup>2</sup>



### Couverture mousse Optima **A**

5 mm

Pour piscine jusqu'à 50m.

Mousse à cellules fermées.

Coloris bleu.

z074fisodeleco5

le M<sup>2</sup>



### Couverture mousse Premium **A**

7 mm

Pour piscine jusqu'à 50m.

Mousse à cellules fermées.

Coloris bleu.

z074fisodellux7

le M<sup>2</sup>

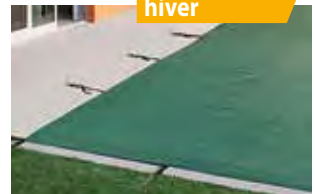

### Couverture hivernage **A**

550 gr/M<sup>2</sup>

Pour piscine jusqu'à 14m.

En polyéthylène.

Coloris vert.

NC

le M<sup>2</sup>

Photos non contractuelles.

## Chauffer, ventiler, déshumidifier



## votre abris

  
MADE IN FRANCE



3 versions :  
fuel, gaz naturel  
ou propane



Disponible en  
plusieurs coloris  
sur demande



Installation facile  
à l'extérieur de  
votre abris



Passez de 0° à 25° **en moins  
de 15 minutes** grâce à votre  
réchauffeur.

En été, votre abri n'est pas une  
étuve, le réchauffeur assure une  
ventilation avec un air tempéré.



Fini les gouttelettes, la buée et la  
condensation : l'atmosphère est  
toujours agréable et saine.

GARANTIE  
**5**  
ANS



Photos non contractuelles.

Chauffe en hiver, ventile en été

Déshumidifie et lutte contre les gouttelettes

Baignade possible toute l'année, confort assuré

Température régulée, dépense énergétique minimale

Livraison et mise en service rapide



HEXA  
SUN

Très  
économique !

EFFICACITÉ  
ÉNERGÉTIQUE  
UNIQUE

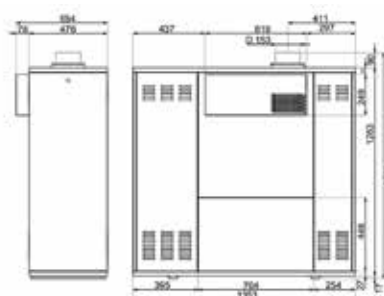

### Caractéristiques

Energie  
Carrosserie  
Consommation en hiver  
Consommation mi-saison  
Dimensions (L. x P. x H.)  
Références  
Prix HT , (hors pose et installation)

### Hexa Sun F

Fuel, gaz naturel ou propane  
Inox peinture époxy  
2,8L/h de fuel (20h d'autonomie)  
1,5L/h de fuel (40h d'autonomie)  
135 x 55 x 137 cm  
Fuel NC - Gaz naturel NC - Propane NC

Photos non contractuelles.



# Toujours proche de vous

## Toute la France

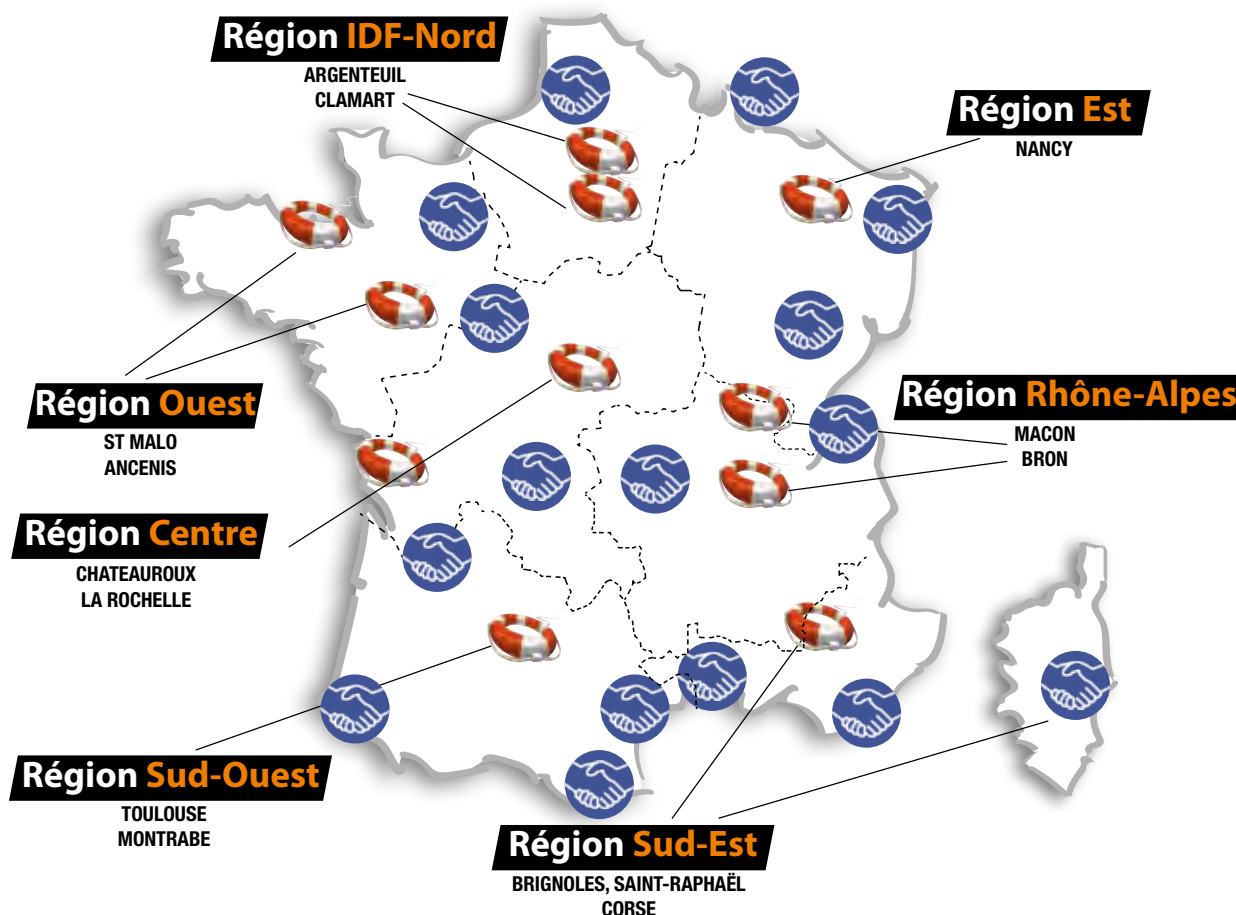

**JEAN DILIBERTO**  
 Directeur Commercial France  
 Gsm : +33 (0)6 23 36 67 10  
 E-mail : jd.hexagone@gmail.com

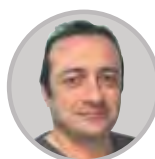

**OLIVIER BERTHET**  
 Directeur SAV  
 Gsm : +33 (0)6 23 36 67 12  
 E-mail : ob.hexagone@gmail.com

Photos non contractuelles.

## 7 filiales en Europe



**OLIVER GUMBRECHT**  
Manager Allemagne



**FABRIZIO FERRARI**  
Manager Italie



**MICHEL VAN DEURZEN**  
Manager Bénélux



**MIKAËL JAKOBSEN**  
Manager Scandinavie



**BRAD ATTWOOD**  
Manager UK



**NORBERT MORI**  
Manager Suisse



**JOSUE GARCIA**  
Manager Espagne



## Plus de 55 pays dans le monde

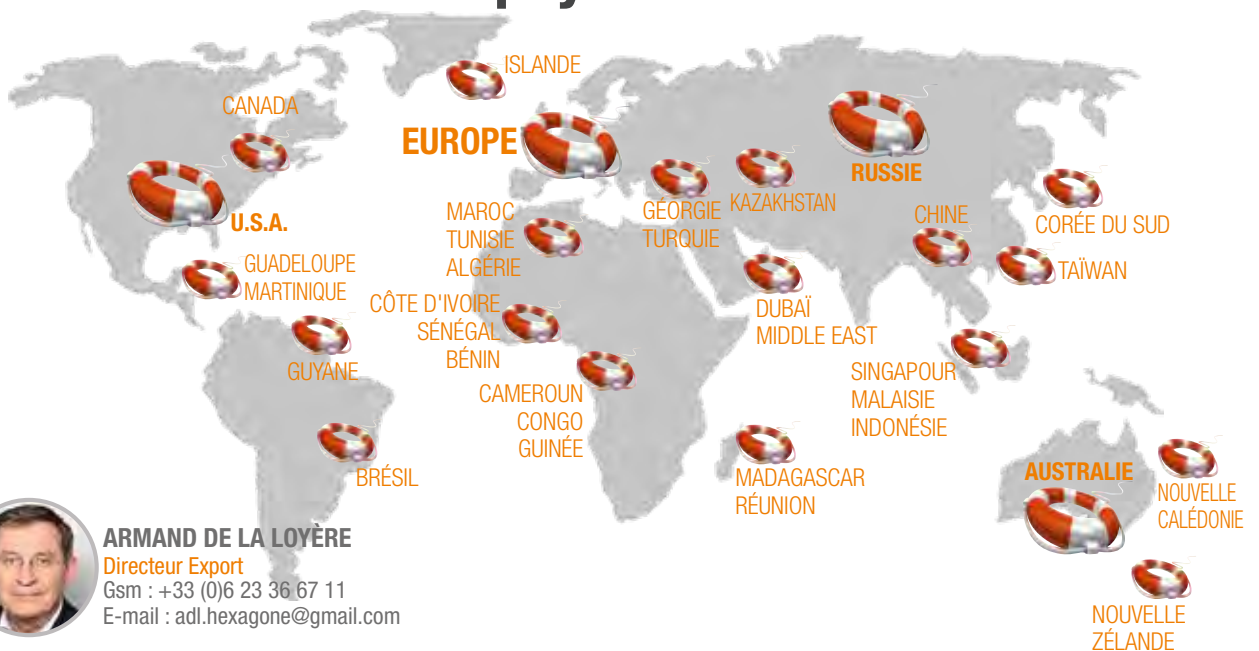

**ARMAND DE LA LOYÈRE**  
Directeur Export  
Gsm : +33 (0)6 23 36 67 11  
E-mail : adl.hexagone@gmail.com

Photos non contractuelles.

GROUPE DE  
**10 M€**

## Localisation

- Argenteuil, 6500m<sup>2</sup>
- 9 points de SAV répartis en France
- 7 filiales avec bureaux et stockage (Allemagne, Italie, Espagne, Angleterre, Benelux, Danemark, Suisse)
- 55 distributeurs dans le monde

**1,2 M€**  
D'INVESTISSEMENTS

## R&D

- 6 ingénieurs dédiés, mécanique, électronique, mécatronique, architecture des véhicules
- Création assistée par ordinateur avec Solide Edge et SpaceClaim
- 18 développements de produits en 24 mois
- Impression 3D pour réalisation prototypage

# Organisation

# Hexag



HEXAGONE  
MANUFACTURE

MADE IN  
**FRANCE**

## Production

- Méthode 5S dans toute l'usine, 600 tests par jour
- Atelier Inox, sélection des matières premières, section de tubes, contrôle des soudures et qualité de l'électropolissage
- Atelier moteurs et pompes avec tests électriques, hydrauliques et d'étanchéité
- Atelier électronique avec tests sévères de longévité

**2 M€**  
DE STOCK

## Logistique

- Import de plus de 1,6 million en 2018
- Contrat avec Fedex, DPD, Geodis, Dachser pour les transports pour expédition en moins de 24h
- Envoi de containers mer et fret aérien
- Permis CACES de nos logisticiens
- 5000m<sup>2</sup> de stockage

Photos non contractuelles.





# du groupe

# one

**70%**  
DES PISCINES  
PUBLIQUES

## Commercial

- Références mondiales (Jeux de Rio 2016 et Londres 2012, Championnat du monde de Budapest 2017, Guangzhou 2018 et Gwanju 2019)
- Numéro 1 français, 35% des piscines publiques en Europe et 15% dans le monde
- Service export dédié
- Service communication intégré (catalogue, site web, fiches techniques, appli mobile)

SAV SUR  
**SITE**

## SAV

- Hot line assistance technique de 7h30 à 18h, 5j/7
- Atelier usine avec piscine de test
- 11 techniciens itinérants
- Stockage des robots en hivernage
- Ateliers formations des techniciens et distributeurs, niveau 1 à 3

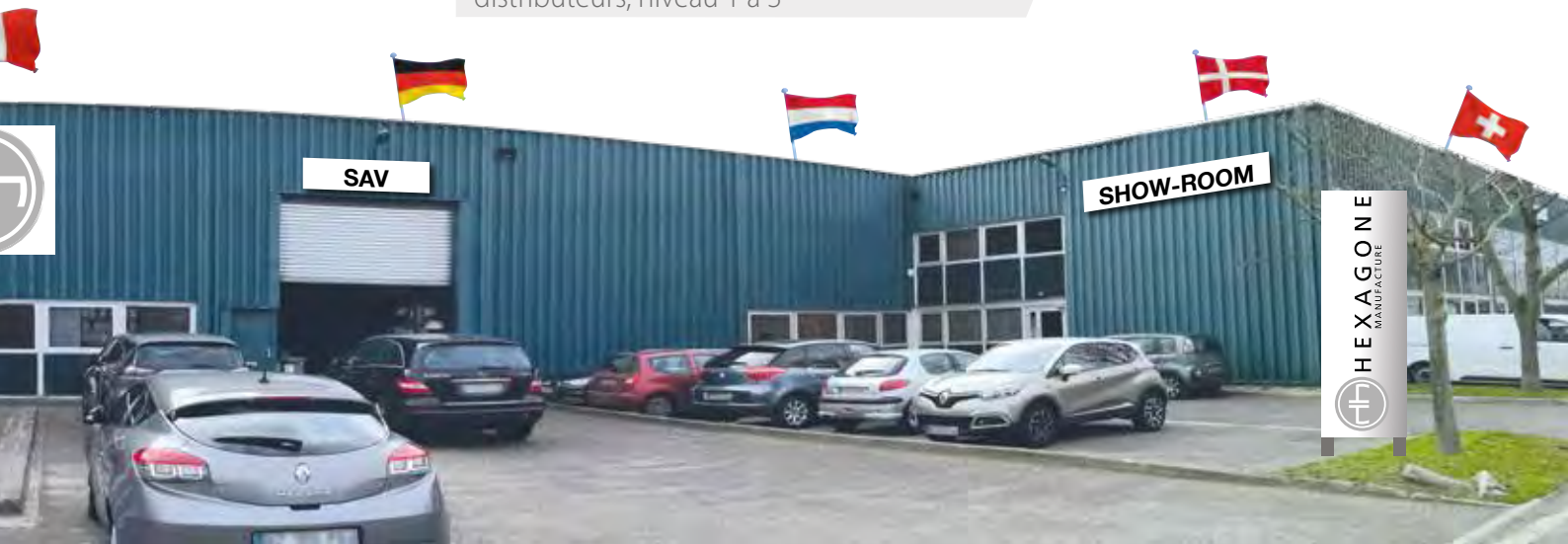

**LOCATION**  
ANNUELLE OU  
SAISON ÉTÉ

## Financement

- Contrat de location de nos produits
- Facturation dématérialisée
- Classement en tête d'Hexagone dans les banques et Institut Plimsoll
- Gestion sous logiciel erp SAP
- Chiffre d'affaires en progression de 40% en 5 ans

**70% DE RECYCLAGE**  
**ECO RESPONSABLE**



## Engagement

- Prise en charge d'apprentis au sein de l'entreprise
- Taxe professionnelle dédiée à une école pour handicapés
- Donateur d'une association **theshoethatgrows.org**
- Prise en compte recyclage de notre matériel
- Remplacement régulier de nos véhicules pour abaisser l'empreinte carbone
- Engagement de l'ONU pour l'éthique au travail

Photos non contractuelles.





SPÉCIALISTE  
PISCINE

2019-2020



HEXAGONE  
MANUFACTURE

## Hexagone Prime

En vous équipant chez nous  
avec plusieurs articles, vous bénéficiez  
d'offres privilégiées, de remises immédiates  
et de services supplémentaires  
(hotline, livraison, SAV...)



Votre partenaire  
**au quotidien**



Sur notre chaîne Youtube :  
hexagone manufacture



Sur Facebook :  
myhexagone



Sur Twitter :  
@HexagoneManufac



Avec notre application :  
pour App Store et Android  
(ouverture le 15 mai 2019)



Avec notre flash code :  
visionnage vidéos produits



Notre catalogue est  
issu de forêts gérées  
durablement et de  
sources contrôlées

[www.myhexagone.com](http://www.myhexagone.com)

1-5 Rue Michel Carré 95100 Argenteuil - France

Tél: +33 (0)1 34 34 11 55 Fax: +33 (0)1 34 34 11 50 E-mail: [info@myhexagone.com](mailto:info@myhexagone.com)

